

# M6 Comfort AFib (HEM-7380-E)

## Automatic Upper Arm Blood Pressure Monitor

Automatyczny ciśnieniomierz naramienny  
 Automatický měřič krevního tlaku na paži  
 Automata felkaron működő vérnyomásmérő készülék  
 Automatický merač krvného tlaku s upevnením na rameno  
 Samodejni merilnik krvnega tlaka na nadlakti  
 Automatski tlakomjer na nadlaktici

## Instruction Manual 1: Safety and Other Information

Instrukcja obsługi 1: bezpieczeństwo i inne informacje  
 Návod k obsluze 1: Bezpečnostní a další informace  
 Használati útmutató 1: biztonság és egyéb információk  
 Návod na použitie 1: Bezpečnostné a iné informácie  
 Priročnik z navodili 1: Varnostne in druge informacije  
 Priručnik s uputama 1: Sigurnosne i ostale informacije

EN

PL

CZ

HU

SK

SL

HR

Symbols

Symbole / Symboly / Szimbólumok /  
 Symboly / Simboli / Simboli

# Overview

**PL** Przegląd  
**CZ** Přehled  
**HU** Áttekintés

**SK** Opis zariadenia  
**SL** Pregled  
**HR** Pregled

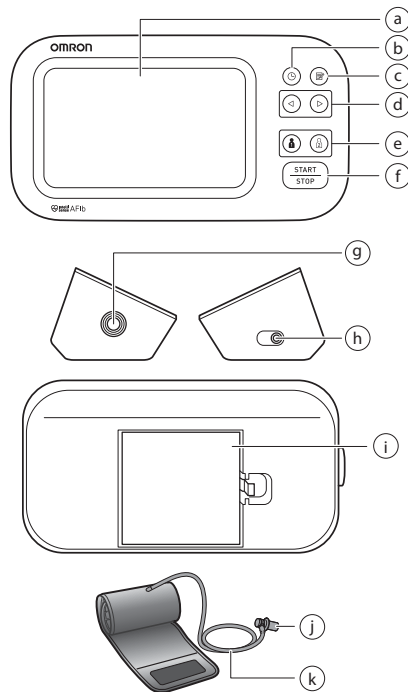

<b>a</b>	<b>Display</b> Wyświetlacz Display Kijelző	Display Zaslon Zaslon
<b>b</b>	<b>[Date/Time setting] button</b> Przycisk [Data/godzina] Tlačítko [Nastavení data a času] [Dátum/Idő beállítás] gomb Tlačidlo [Nastavenie dátumu/času] Gumb [Nastavitev datuma/ure] Gumb [postavljanje datuma/vremena]	
<b>c</b>	<b>[Memory] button</b> Przycisk [Pamięć] Tlačítko [Paměť] [Memória] gomb	Tlačidlo pamäte [Pamät] Gumb [Pomnilnik] Gumb [Paměť] Gumb [memorije]
<b>d</b>	<b>[Forward]/[Backward] buttons</b> Przyciski [Dalej]/[Wstecz] Tlačítka [Vpřed]/[Zpět] [Előre]/[Vissza] gombok Tlačidlá [Dopředu]/[Dozadu] Gumba [Napřej]/[Nazaj] Gumbi [naprijed]/[natrag]	
<b>e</b>	<b>[User ID 1]/[User ID 2] buttons</b> Przyciski [Użytkownik 1]/[Użytkownik 2] Tlačítka [ID uživatele 1]/[ID uživatele 2] [Felhasználó 1]/[Felhasználó 2] gombok Tlačidlá [ID používateľa 1]/[ID používateľa 2] Gumba [ID uporabnika 1]/[ID uporabnika 2] Gumbi [korisnička identifikacijska oznaka 1]/[korisnička identifikacijska oznaka 2]	
<b>f</b>	<b>[START/STOP] button</b> Przycisk [START/STOP] Tlačítko [START/STOP] [START/STOP] gomb	Tlačidlo [START/STOP] Gumb [START/STOP] Gumb [START/STOP]
<b>g</b>	<b>Air jack</b> Przyłącze powietrza Vzduchový konektor Levegőcső aljzat	Vstup pre vzduchovú hadičku Zračna vtičnica Utičnica za cijev za dovod zraka

<b>h</b>	<b>AC adapter jack (for optional AC adapter)</b> Gniazdo zasilacza (do podłączania opcjonalnego zasilacza) Konektor pro síťový adaptér (v případě použití síťového adaptéru) Hálózati adapter aljzat (az opcionális hálózati adapterhez) Konektor pre sieťový adaptér (pre voliteľný doplnkový sieťový adaptér) Vtičnica napajalnika na izmenični tok (za izbirni napajalnik na izmenični tok) Utičnica AC adaptera (za dodatni AC adapter)	
<b>i</b>	<b>Battery compartment</b> Komora baterii Prostor pro baterie Elemtartó	Priestor na batérie Prostor za baterije Pretnac za baterije
<b>j</b>	<b>Air plug</b> Wtyczka przewodu powietrza Vzduchová zástrčka Levegőcső-csatlakozó	Vzduchová zástrčka Zračni vtič Priključnica cijevi za zrak
<b>k</b>	<b>Air tube</b> Przewód powietrza Vzduchová hadička Levegőcső	Vzduchová hadička Zračna cev Cijev za zrak

## 1. Úvod

Dakujeme, že ste si kúpili automatický merač krvného tlaku na rameno OMRON. Tento zápisný merač krvného tlaku využíva oscilometrickú metódu merania tlaku krvi. Znamená to, že tento merač zaznamenáva pohyb krvi v brachiálnej tepne a prevádza pohyby na digitálny výsledok.

### 1.1 Bezpečnostné pokyny

Tento návod na použitie vám poskytuje dôležité informácie o automatickom merači krvného tlaku na rameno OMRON. Aby ste zaistili bezpečné a správne použitie tohto merača, **PREČÍTAJTE si všetky pokyny a POROZUMEJTE im. Ak nerozumiete týmto pokynom alebo máte akékoľvek otázky, obráťte sa na predajňu alebo distribútora spoločnosti OMRON pred tým, ako sa pokúsíte tento merač použiť. Podrobnejšie informácie o svojom krvnom tlaku získate od svojho lekára.**

### 1.2 Určenie

#### Určený účel

Toto zariadenie je digitálny merač, ktorý je určený na meranie krvného tlaku a pulzovej frekvencie u dospelých pacientov. Zariadenie dokáže rozpoznať nepravidelný pulz, ktorý môže signalizovať predsieňovú fibriláciu (AFib). Upozorňujeme, že toto zariadenie neslúži na diagnózu predsieňovej fibrilácie. Diagnózu predsieňovej fibrilácie môže potvrdiť iba lekár pomocou elektrokardiogramu (EKG). Ak sa zobrazí symbol predsieňovej fibrilácie, poraďte sa so svojim lekárom.

#### Určení pacienti

Dospelí pacienti

#### Určení používatelia

Dospelí pacienti, ktorí rozumejú tomuto návodu na použitie.

#### Klinický prínos

Krvný tlak pacienta je možné merať neinvazívne a jednoducho z pohodlia domova. Možnosť predsieňovej fibrilácie sa zisťuje z pulzovej vlny, ktorá sa ziskáva prostredníctvom merania krvného tlaku a oznamuje používateľovi.

#### Spôsob použitia

Tento merač je určený na viacnásobné použitie u viacerých pacientov.

#### Obmedzenie

Obvod ramena pacienta musí byť v rozsahu 22 – 42 cm.

#### Indikácia

Túto pomocku používajú zdravé osoby, pacienti so zvýšeným krvným tlakom a pacienti dbajúci o svoje zdravie v bežnom domácom prostredí za nasledujúcim účelom.

- meranie krvného tlaku a pulzu
- hodnotenie možnosti predsieňovej fibrilácie

### 1.3 Príjem a kontrola

Vyberte merač a ďalšie súčasti z balenia a skontrolujte, či nie sú poškodené. Ak sú merač alebo niektorá súčasť poškodené, **NEPOUŽÍVAJTE** ich a obráťte sa na predajňu alebo distribútora spoločnosti OMRON.

### 2. Dôležité bezpečnostné informácie

Pred použitím tohto merača si prečítajte Dôležité bezpečnostné informácie v tomto návode na použitie. V záujme vlastnej bezpečnosti presne dodržiavajte nasledujúci návod na použitie.

Návod si odložte pre prípad potreby v budúcnosti. **Podrobnejšie informácie o svojom krvnom tlaku získate od svojho lekára.**

#### 2.1 Kontraindikácie

- Merač **NEPOUŽÍVAJTE** na meranie na zranenom alebo liečenom ramene.
- Manžetu na rameno **NENASADZUJTE** na rameno, keď máte zavedenú infúziu a ani počas transfúzie krvi.
- Tento merač **NEPOUŽÍVAJTE** na meranie tlaku dočiat, batoliat, detí alebo osôb, ktoré sa nedokážu vyjadriť.

#### 2.2 Vedľajšie účinky

- Meranie vykonávané častejšie, ako je potrebné, môže viesť k tvorbe modrín kvôli interferencii s prietokom krvi.
- Nafúknutie na vyšší tlak než je potrebné môže viesť ku vzniku podliatin ramena na mieste použitia manžety. **POZNÁMKA:** Ďalšie informácie nájdete v časti „Ak máte systolický tlak vyšší než 210 mmHg“ v časti 8 návodu na použitie 2.
- Ak sa prejaví podráždenie kože alebo nepohodlie, prestaňte merač používať a obráťte sa na svojho lekára.

### 2.3 Výstraha

**Indikuje potenciálne rizikové situácie, ktoré by mohli mať SK1za následok vážne zranenie alebo smrť.**

- **NEUPRAVUJTE** liečbu (vrátane zmeny v užívaní akéhokoľvek lieku či lieby) na základe výsledkov merania z tohto merača krvného tlaku. Užívajte lieky podľa predpisu svojho lekára. IBA lekár má kvalifikáciu na diagnostiku a liečbu vysokého krvného tlaku a stavov súvisiacich so srdcom.
- **NIKDY** si na základe výsledkov merania sami nestanovujte diagnózu ani sa neliečte. **VŽDY** sa poraďte s lekárom.
- Funkcia skríningu novej fibrilácie predsieňovej hodnotí IBA možnosť predsieňovej fibrilácie. Funkcia **NEZISTÍ** iné potenciálne život ohrozujúce arytmie alebo ochorenia, napríklad možnosť iných srdcových arytmií alebo infarktu.
- Ak pociťujete príznaky alebo máte obavy, obráťte sa na svojho lekára.
- **NEODKLADAJTE/NEPRESTÁVAJTE** chodiť na pravidelné kontroly alebo návštevy lekára na základe výsledkov pochádzajúcich z tohto merača.
- Funkcia skríningu na možnú fibriláciu predsieňovej nie je určená pre používateľov, ktorým už bola diagnostikovaná fibrilácia predsieňovej.

- Tento merač nemusí zistiť možnosť fibrilácie predsienu u osôb s kardiostimulátorom alebo defibrilátorom. Osoby s kardiostimulátorom alebo defibrilátorom by preto nemali používať tento monitor na zisťovanie možnosti fibrilácie predsienu.
- Merač NEPOUŽÍVAJTE v oblastiach, kde sa nachádza vysokofrekvenčné (VF) chirurgické zariadenie, zariadenie na zobrazovanie magnetickou rezonanciou (MR) či skenery počítačovej tomografie (CT). Mohlo by to spôsobiť poruchu činnosti monitora a/alebo nesprávne meranie.
- Merač NEPOUŽÍVAJTE v prostredí bohatom na kyslík ani blízko horľavých plynov.
- Obráťte sa na lekára pred použitím zariadenia v prípade, že sa u vás vyskytnú bežná arytmia, napríklad predčasná predsieňové alebo komorové sťahy či predsieňová fibrilácia, arteriálna skleróza, nedostatočná perfúzia, cukrovka, gravidita, preeklampsia alebo ochorenia obličiek. UPOZORNĽUJEME, že ktorýkoľvek z týchto stavov, pohyb, trasenie alebo chvenie sa u pacienta môže ovplyvniť výsledok merania.
- Aby ste predišli úškrtenu, držte vzduchovú hadičku a kábel sieťového adaptéra mimo dosahu dojčiat, batoliat a detí.
- Tento výrobok obsahuje drobné súčasti, ktoré môžu spôsobiť udusenie dojčata, batolaťa alebo dieťaťa pri prehltnutí.

## Manipulácia a používanie sieťového adaptéra (voliteľné príslušenstvo)

- Ak je merač alebo kábel sieťového adaptéra poškodený, sieťový adaptér NEPOUŽÍVAJTE. Ak je merač alebo kábel poškodený, okamžite vypnite napájanie a odpojte sieťový adaptér.
- Snúru sieťového adaptéra zapojte do zásuvky s určeným napätím. NEPOUŽÍVAJTE v zásuvke s rozvojkou rozvodkou.
- Sieťový adaptér NIKDY nezapájajte a neodpájajte od zásuvky sieťového napájania mokrymi rukami.
- Sieťový adaptér NEROZBERAJTE ani sa ho nepokúšajte opraviť.

## Manipulácia a používanie batérií

- Batérie udržiavajte mimo dosah dojčiat, batoliat a detí.

**Indikuje potenciálne rizikové situácie, ktoré (ak sa im vyhnete) by mohli mať za následok menšie alebo stredne závažné zranenie používateľa alebo pacienta, prípadne by mohli spôsobiť poškodenie zariadenia alebo majetku.**

### 2.4 ⚠ Bezpečnostné opatrenie

- Pred použitím merača na ramene s intravaskulárnym prístupom alebo liečbou či arterio-venóznym (A-V) shuntom sa poraďte s lekárom z dôvodu možnej dočasnej interferencie s prietokom krvi, čo by mohlo viesť k zraneniu.
- V prípade mastektómie alebo odstránenia lymfatických uzlín sa poraďte o použití merača so svojim lekárom.
- Ak máte závažné problémy s prietokom krvi alebo poruchy krvi, pred použitím tohto merača sa poraďte so svojim lekárom, keďže nafukovanie manžety môže spôsobiť tvorbu modrín.
- Nafukujte LEN vtedy, ak je manžeta nasadená na ramene.

- Ak sa z manžety nezačne pri meraní vypúšťať vzduch, zložte ju z ramena.
- Tento merač NEPOUŽÍVAJTE na žiadne iné účely než na meranie tlaku krvi a/alebo detekciu možnej predsieňovej fibrilácie.
- Počas merania sa uistite, že sa do vzdialenosti 30 cm od tohto merača nenachádza žiadne mobilné zariadenie ani žiadne ďalšie elektrické zariadenie vytvárajúce elektromagnetické pole. Mohlo by to spôsobiť poruchu činnosti monitora a/alebo nesprávne meranie.
- Merač a iné súčasti NEROZBERAJTE a nepokúšajte sa ich opraviť. Hrozí riziko nesprávneho odpočtu.
- NEPOUŽÍVAJTE na miestach, kde je vlhkosť alebo riziko pošpliechania merača vodou. Môže to poškodiť merač.
- Merač NEPOUŽÍVAJTE v pohybujúcom sa vozidle, napríklad v aute alebo lietadle.
- Dbajte na to, aby merač NESPADOL, ani ho NEVYSTAVUJTE silným otrasom alebo vibráciám.
- Merač NEPOUŽÍVAJTE na miestach s vysokou či nízkou vlhkosťou alebo vysokými či nízkymi teplotami. Prečítajte si časť 6.
- Počas merania sledujte rameno, aby ste zaistili, že merač nespôsobuje dlhotrvajúce zamedzenie obehu krvi.
- Merač NEPOUŽÍVAJTE v prostrediach s častým používaním, ako napríklad lekárske kliniky alebo lekárske ambulancie.
- Merač NEPOUŽÍVAJTE súčasne s inými zdravotníckymi elektronickými zariadeniami. Mohlo by to spôsobiť poruchu činnosti zariadení a/alebo nesprávne meranie.
- Aspoň 30 minút pred meraním sa nekúpte, nepite alkoholické a kofeínové nápoje, nejedzte, nefajčite a fyzicky sa nenamáhajte.
- Pred meraním si aspoň 5 minút odpočívajte.
- Pri meraní odstráňte z ramena Na meranie z ramena odstráňte prílehavé alebo hrubé oblečenie.
- Počas merania sa nehýbte a NEROZPRAVIAJTE.
- Manžetu používajte LEN u osôb, ktoré majú obvod ramena v rámci uvedeného rozsahu manžety.
- Pred meraním sa uistite, že je merač prispôbený izbovej teplote. Meranie po extrémnej zmene teploty môže viesť k nesprávne myslenému meraniu. Odporúča sa počkať približne 2 hodiny, aby sa merač zahrial alebo ochladil, keď sa používa v prostredí v rámci teploty špecifikovanej ako prevádzkové podmienky po tom, ako sa uchovával pri maximálnej či minimálnej skladovacej teplote. Ďalšie informácie o prevádzkovej a skladovacej/prepravnej teplote uvádza časť 6.
- Merač NEPOUŽÍVAJTE po uplynutí životnosti. Prečítajte si časť 6.
- Manžetu ani vzduchovú hadičku nadmerne NEOHYBAJTE.
- Pri meraní NEPREHÝBAJTE ani NEOHYBAJTE vzduchovú hadičku. Mohlo by to viesť k zraneniu z dôvodu prerušenia krvného obehu.
- Ak chcete odpojiť vzduchovú zástrečku, nefajčajte za hadičku, ale za koncovku pripojenú k meraču.
- Používajte IBA sieťový adaptér, manžetu na rameno, batérie a príslušenstvo určené pre tento merač. Používanie nepodporovaných sieťových adaptérov, manžiet na rameno a batérií môže spôsobiť poškodenie merača a/alebo môže byť preň nebezpečné.
- Používajte LEN manžetu na rameno schválenú pre tento merač. Používanie iných manžiet na rameno môže pri meraní poskytnať nesprávne výsledky.
- Pri likvidácii merača, príslušenstva a voliteľných doplnkov sa riadte pokynmi uvedenými v časti 7 s názvom „Správny spôsob likvidácie tohto produktu“.

## Manipulácia a používanie sieťového adaptéra (voliteľné príslušenstvo)

- Pevne zastrčte sieťový adaptér do zásuvky.
- Pri odopínaní sieťového adaptéra zo zásuvky ťahajte opatrne za sieťový adaptér. NETAHAJTE za kábel sieťového adaptéra.
- Pri manipulácii s káblom sieťového adaptéra: NEPOŠKOĎTE ho. /NELÁMTE ho. /NEZASAĤUJTE do neho. /NEPRIVRZŇTE ho. /Nasilu ho NEOHÝBAJTE ani NETAHAJTE. /NESKRÚCAJTE ho. /NEPOUŽÍVAJTE ho, ak je zamotaný v kľbku. /NEDÁVAJTE ho pod ťažké predmety.
- Zo sieťového adaptéra utrite prach.
- Keď sa sieťový adaptér nepoužíva, odpojte ho.
- Pred utieraním merača odpojte sieťový adaptér.

## Manipulácia a používanie batérií

- Batérie NEVKLADAJTE do zariadenia s nesprávnou orientáciou polarít.
- V tomto merači využívajte LEN 4 alkalické batérie typu „AA“.
- NEPOUŽÍVAJTE iné typy batérií. NEPOUŽÍVAJTE súčasne nové a staré batérie. NEPOUŽÍVAJTE súčasne rôzne značky batérií.
- Keď sa merač nebude dlhší čas používať, vyberte batérie.
- Ak by sa Vám elektrolyt z batérií dostal do očí, ihneď si vypláchnite oči veľkým množstvom čistej vody. Ihneď sa poraďte s lekárom.
- Ak by sa vám elektrolyt z batérií dostal na pokožku, ihneď si zasiahnuté miesto umyte veľkým množstvom čistej vlažnej vody. Ak podráždenie, poranenie alebo bolesť pretrváva, obráťte sa na svojho lekára.
- NEPOUŽÍVAJTE batérie po dátume expirácie.
- Pravidelne kontrolujte batérie, aby ste si overili, že sú v dobrom prevádzkovom stave.

## 2.5 Všeobecné oznámenia

- Ak chcete zastaviť meranie, stlačte v jeho priebehu tlačidlo [START/STOP].
- Pri meraní na pravom ramene by vzduchová hadička mala byť na vnútornej strane lakťa. Dbajte na to, aby ste ruku nemali položenú na vzduchovej hadičke.



- Krvný tlak sa na jednotlivých ramenách môže líšiť. Výsledkom môžu byť rôzne namerané hodnoty. Vždy vykonávajte merania na tom istom ramene. Ak sa namerané údaje na oboch rukách zásadne líšia, požiadajte svojho lekára o informáciu, na ktorej ruke si máte merať krvný tlak.
- Pri používaní voliteľného sieťového adaptéra neumiestňujte merač na miesto, kde je náročné sieťový adaptér pripojiť a odpojiť.









## Manipulácia a používanie batérií

- Likvidácia použitých batérií má byť v súlade s miestnymi nariadeniami.
- Dodané batérie môžu mať kratšiu životnosť než nové batérie.
- Výmena batérií nevymaže predchádzajúce výsledky meraní.

### 3. Hlásenia chýb a riešenie problémov

V prípade, že sa počas merania vyskytne niektorý z nižšie uvedených problémov, najprv skontrolujte, že sa v blízkosti do 30 cm nenachádza žiadne ďalšie elektrické zariadenie. Ak problém pretrváva, pozrite si tabuľku nižšie.

Displej/problém	Možná príčina	Riešenie	
E1	zobrazí sa alebo sa manžeta na rameno nenafúkne.	Tlačidlo [START/STOP] bolo stlačené, keď manžeta na rameno nebola nasadená.	Merač vypnite opätovným stlačením tlačidla [START/STOP].
		Vzduchová zástrčka nie je úplne zasunutá do merača.	Vzduchovú zástrčku dôkladne zasuňte.
		Manžeta na rameno nie je správne nasadená.	Nasadte manžetu na rameno správne, potom zmerajte znova. Pozrite si časť 6 v návode na použitie 2.
		Z manžety uniká vzduch.	Manžetu vymeňte za novú. Pozrite si časť 12 v návode na použitie 2.
E2	objaví sa alebo meranie nemožno dokončiť po nafúknutí manžety.	Hýbanie alebo rozprávanie počas merania spôsobuje, že manžeta na rameno sa dostatočne nenafúkne.	Počas merania sa nehýbte a nerozprávajte. Ak sa opakovane zobrazuje „E2“, manžetu nafúknite manuálne na systolický tlak o 30 až 40 mmHg vyšší, než ste namerali pri predchádzajúcom meraní. Pozrite si časť 8 v návode na použitie 2.
	Systolický tlak je vyšší ako 210 mmHg a meranie nemožno vykonať.		
E3	zobrazí sa	Manžeta na rameno je nafúknutá na tlak vyšší, než je maximálne povolené.	Pri meraní sa nedotýkajte manžety na rameno ani neohýbajte vzduchovú hadičku. Pri manuálnom nafukovaní manžety na rameno si pozrite časť 8 návodu na použitie 2.
E4	zobrazí sa	Hýbanie alebo rozprávanie počas merania vedie k tvorbe vibrácií, ktoré narúšajú meranie.	Počas merania sa nehýbte a nerozprávajte.
E5	zobrazí sa	Pulzová frekvencia nie je detegovaná správne.	Nasadte manžetu na rameno správne, potom zmerajte znova. Pozrite si časť 6 v návode na použitie 2. Počas merania sa nehýbte a sedte správne.
Er	zobrazí sa	Merač má poruchu.	Znova stlačte tlačidlo [START/STOP]. Ak sa stále zobrazuje „Er“ (Chyba), obráťte sa na predajňu, alebo distribútora spoločnosti OMRON.

Displej/problém	Možná příčina	Riešenie
 /  zobrazí sa	Pulzová frekvencia nie je detegovaná správne.	Nasadíte manžetu na rameno správne, potom zmerajte znova. Pozrite si časť 6 v návode na použitie 2. Počas merania sa nehýbte a sedte správne. Ak sa naďalej zobrazuje symbol nepravidelného srdcového rytmu „  /  “, odporúča sa poradiť sa so svojim lekárom.
 /  zobrazí sa		
 neblíká počas merania		
 blíká	Batérie sú takmer vybité.	Odporúčame vymeniť všetky štyri batérie za nové. Pozrite si časť 3 v návode na použitie 2.
 sa zobrazujú alebo sa monitor počas merania neočakávane vypne.	Batérie sú vybité.	Okamžite vymeňte všetky štyri batérie za nové. Pozrite si časť 3 v návode na použitie 2.
Na displeji merača sa nič nezobrazuje.	Polarita batérií nie je správne otočená.	Skontrolujte, či sú batérie nainštalované správne. Pozrite si časť 3 v návode na použitie 2.
Výsledky merania sa javia byť príliš vysoké alebo príliš nízke.	Krvný tlak sa konštantne líši. Váš krvný tlak môže ovplyvňovať mnoho faktorov vrátane stresu, dennej doby a/alebo spôsobu aplikácie manžety na rameno. Pozrite si časť 2, 6 a 7 v návode na použitie 2.	
Objaví sa akýkoľvek iný problém.	Stlačte tlačidlo [START/STOP], aby ste vypli merač, potom ho stlačte znova, aby ste spustili meranie. Ak problém pretrváva, vyberte všetky batérie a počkajte 30 sekúnd. Potom znova vložte batérie. Ak problém pretrváva, obráťte sa na predajňu, alebo distribútora spoločnosti OMRON.	



## 4. Obmedzená záruka

Ďakujeme, že ste si kúpili výrobok spoločnosti OMRON. Je vyrobený s veľkou pozornosťou a z vysoko kvalitných materiálov. Je navrhnutý tak, aby zabezpečil vysokú úroveň pohodlia za predpokladu, že ho budete riadne prevádzkovať a udržiavať podľa opisu v návode na použitie.

Spoločnosť OMRON poskytuje na tento výrobok 5-ročnú záruku od dátumu zakúpenia. Spoločnosť OMRON zaručuje jeho náležité zhotovenie, spracovanie a materiály. Počas tejto záručnej doby spoločnosť OMRON opraví, alebo vymení chybný výrobok, alebo chybné diely bez poplatku za prácu alebo diely.

Záruka sa nevzťahuje na nasledujúce body:

- A. Dopravné náklady a riziká pri doprave.
- B. Náklady na opravy alebo poruchy vzniknuté v dôsledku opráv vykonaných neoprávnenými osobami.
- C. Pravidelné kontroly a údržba.
- D. Porucha alebo opotrebovanie voliteľných súčastí alebo iného príslušenstva okrem samotného hlavného zariadenia, pokiaľ to nie je výslovne zaručené vyššie.
- E. Náklady vzniknuté v dôsledku neoprávnenej reklamácie (tieto budú splatné).
- F. Škody akéhokoľvek druhu vrátane osobných škôd spôsobených omylom alebo nesprávnym používaním.
- G. Záruka nezahŕňa kalibračnú službu.
- H. Voliteľné súčasti majú záruku jeden (1) rok od dátumu zakúpenia. Medzi voliteľné súčasti patria okrem iného tieto položky: manžeta a hadička manžety.

Ak budete požadovať záručný servis, obráťte sa na obchodníka, od ktorého ste výrobok kúpili, alebo na autorizovaného distribútora spoločnosti OMRON. Adresu nájdete na obale výrobku/v dokumentácii, alebo si ju vyžiadajte od špecializovaného predajcu. Ak nemôžete nájsť zákaznicke služby spoločnosti OMRON, navštívte našu webovú stránku ([www.omron-healthcare.com](http://www.omron-healthcare.com)), kde nájdete naše kontaktné informácie.

Záručná oprava, alebo výmena nevedie k predĺženiu ani obnoveniu záručnej doby.

Záruka bude poskytnutá iba vtedy, ak vrátime kompletný výrobok spolu s originálnou faktúrou alebo pokladničným blokom, ktoré vám vystavil predávajúci.

## 5. Údržba

### 5.1 Údržba

V záujme ochrany merača pred poškodením dodržiavajte pokyny uvedené nižšie:

Zmeny alebo úpravy, ktoré nie sú schválené výrobcom, budú mať za následok stratu záruky.

## Bezpečnostné opatrenie

Merač a iné súčasti NEROZOBERAJTE a nepokúšajte sa ich opraviť. Hrozí riziko nesprávneho odpočtu.

### 5.2 Skladovanie

- Keď merač a ostatné súčasti nepoužívate, uchovávajte ich v obale.
- Merač a ostatné súčasti skladujte na čistom a bezpečnom mieste.
  1. Odstráňte od merača manžetu na rameno.
  2. Vzduchová zástrčka je navrhnutá tak, aby bezpečne zapadala do merača a aby sa počas používania neúmyselne neodpájala.
- Pri odpájaní manžety na rameno z merača uchopte vzduchovú zástrčku za zástrčkovú časť (nie za hadičku) a rovinným pohybom ju odpojte od merača. Pri odpojení zástrčky manžety od merača budete počuť zvuk „cvaknutia“.

## Bezpečnostné opatrenie

Ak chcete odpojiť vzduchovú zástrčku, neťahajte za hadičku, ale za koncovku pripojenú k meraču.

2. Opatrne uložte vzduchovú hadičku do manžety. Poznámka: Vzduchovú hadičku nadmerne neohýbajte ani nezalamujte.
  3. Vložte merač a ďalšie súčasti do obalu na skladovanie.
- Neskladujte merač a ostatné súčasti:
    - ak sú merač a ostatné súčasti mokré,
    - na miestach vystavených extrémnym teplotám, vlhkosti, priamemu slnku, prachu alebo výparom spôsobujúcim koróziu, napríklad bieličlám,
    - na miestach vystavených vibráciám alebo otrasom.

### 5.3 Utieranie merača

- Nepoužívajte žiadne abrazívne ani prchavé čistiace prostriedky.
- Na utieranie merača a manžety na rameno použite mäkkú, suchú handričku alebo mäkkú handričku navlhčenú v neutrálnom čistiacom prostriedku, potom ich utrite suchou handričkou.
- Monitor, manžetu na rameno ani iné súčasti neumývajte vodou ani ich do nej neponárajte.
- Na utieranie merača, manžety na rameno a iných súčastí nepoužívajte benzín, riedidlá alebo podobné prípravky.

### 5.4 Kalibrácia a servis

- Tento merač krvného tlaku sa koncipuje pre dlhodobú činnosť a jeho presnosť sa dôsledne testuje.
- Vo všeobecnosti odporúčame toto zariadenie nechať odborné prezrieť a otestovať z hľadiska funkčnosti a presnosti každé dva roky. Obráťte sa na autorizovaného predajcu OMRON alebo na servisné stredisko OMRON na adrese uvedenej na obale alebo v priloženej dokumentácii.

## 6. Špecifikácie

Kategória výrobku	Elektronické tlakomery
Opis produktu	Automatický merač krvného tlaku s upevnením na rameno
Model (kódové označenie)	M6 Comfort AFib (HEM-7380-E)
Displej	Digitálny LCD displej
Rozpätie tlaku v manžete	0 až 299 mmHg
Rozsah merania krvného tlaku	SYS: 60 až 260 mmHg DIA: 40 až 215 mmHg
Rozsah merania pulzu	40 až 180 úderov/min.
Presnosť	Tlak: $\pm 3$ mmHg Pulz: $\pm 5$ % nameranej hodnoty
Nafukovanie	Automatické - prostredníctvom elektrickej pumpy
Vypúšťanie vzduchu	Ventil s automatickým znižovaním tlaku
Meracia metóda	Oscilometrická metóda merania
Prevádzkový režim	Nepretržitá prevádzka
Klasifikácia IP	Monitor: IP21 Voliteľný sieťový adaptér: IP21 (HHP-CM01) alebo IP22 (HHP-BFH01)
Výkon	DC 6 V, 4 W
Napájanie	4 batérie „AA“, 1,5 V alebo voliteľný sieťový adaptér (VSTUP str. prúd 100 – 240 V, 50 – 60 Hz 0,12 – 0,065 A)
Životnosť batérie	Približne 700 meraní (keď sa používajú nové alkalické batérie) Počet meraní sa môže znížiť pri používaní režimu TruRead, pretože jedno meranie TruRead pozostáva z 3 bežných meraní.

Životnosť	Merač: 5 rokov alebo čas, keď dosiahne 30 000 použití. / Manžeta: 5 rokov alebo čas, keď dosiahne 10 000 použití. / Voliteľný sieťový adaptér: 5 rokov
Prevádzkové podmienky	+10 °C až +40 °C/relatívna vlhkosť 15 až 90 % (nekondenzujúca)/800 až 1 060 hPa
Podmienky skladovania/prepravy	-20 °C až +60 °C/10 až 90 % relatívna vlhkosť (nekondenzujúca)
Hmotnosť	Merač: približne 440 g bez batérií Manžeta na rameno: približne 163 g
Rozmery	Merač: približne 191 mm (Š) × 85 mm (V) × 117 mm (D) / Manžeta na rameno: približne 145 mm × 532 mm (vzduchová hadička: 750 mm)
Obvod manžety použiteľný s meračom	22 až 42 cm
Pamäť	Ukladá až 100 výsledkov merania na používateľa.
Obsah	Merač, manžeta na rameno (HEM-FL31), 4 batérie „AA“, návod na použitie 1 a 2, obal na skladovanie
Ochrana pred zasiahnutím elektrickým prúdom	Lekárske elektrické zariadenie s vnútorným napájaním (pri napájaní len z batérií) Lekárske elektrické zariadenie triedy II (voliteľný sieťový adaptér)
Príslušná kategorizácia	Typ BF (manžeta na rameno)

### Poznámka

- Tieto špecifikácie sa môžu zmeniť bez predchádzajúceho upozornenia.
- Tento merač je klinicky preskúmaný v súlade s požiadavkami normy EN ISO 81060-2:2014 a spĺňa normy EN ISO 81060-2:2014 a EN ISO 81060-2:2019+A1:2020 (s výnimkou tehotných a pacientiek s preeklampiou). V rámci klinickej overovacej štúdie bolo použité K5 pri 85 pacientoch na stanovenie diastolického krvného tlaku.

- Toto zariadenie bolo overené ohľadom používania u tehotných pacientiek a pacientiek s preeklampsiou podľa upraveného protokolu Európskeho spoločenstva pre hypertenziu\*.
- Toto zariadenie bolo overené na použitie u ľudí s cukrovkou (typu II)\*\*.
- Klasifikácia IP uvádza stupeň ochrany poskytnutý krytom podľa normy IEC 60529. Tento merač a voliteľné sieťové adaptéry sú chránené pred pevnými cudzími predmetmi s priemerom 12,5 mm alebo väčšími, ako je napríklad prst. Merač a voliteľný sieťový adaptér HHP-CM01 sú chránené pred vertikálne padajúcimi kvapkami vody, ktoré môžu spôsobiť problémy počas bežnej prevádzky. Voliteľný sieťový adaptér HHP-BFH01 je chránený pred šikmo padajúcimi kvapkami vody, ktoré môžu spôsobiť problémy počas bežnej prevádzky.
- Klasifikácia operačného režimu spĺňa normu IEC 60601-1.

\* Topouchian J et al. Vascular Health and Risk Management 2018;14 189 -197

\*\* Chahine M.N. et al. Medical Devices: Evidence and Research 2018;11 11 -20

## 7. Správna likvidácia produktu (odpad z elektrických a elektronických zariadení)

Toto označenie uvádzané na produkte alebo v príslušnej dokumentácii znamená, že produkt sa po dosiahnutí konca životnosti nesmie likvidovať spolu s domovým odpadom. V záujme ochrany životného prostredia a zdravia ľudí pred nekontrolovanou likvidáciou odpadu je potrebné tento produkt separovať od ostatných druhov odpadu a zodpovedajúco ho recyklovať, aby sa mohlo realizovať únosné opakované využívanie zdrojových materiálov.

Individuálni používatelia tohto produktu (súkromné osoby a domácnosti) získajú informácie o mieste a spôsobe správnej recyklácie v intenciách ochrany životného prostredia od predajcu, u ktorého tento produkt kúpili, alebo na miestnom úrade.

Spoločnosti sa musia obrátiť na svojho dodávateľa a postupovať v zmysle podmienok obchodného kontraktu. Tento výrobok sa nesmie pri likvidácii miešať s iným komerčným odpadom.



## 8. Dôležité informácie týkajúce sa elektromagnetickej kompatibility (EMC)

HEM-7380-E je v súlade s normou EN 60601-1-2 o elektromagnetickej kompatibilitate (EMC).

Ďalšia dokumentácia v súlade s touto normou EMC je dostupná na webovej stránke <https://healthcare.omron.com/electro-magnetic-compatibility>.

Pozrite si informácie o EMC pre zariadenie HEM-7380-E na webovej stránke.

## 9. Usmernenie a vyhlásenie výrobcu

- Tento produkt OMRON sa vyrába podľa prísneho systému kvality spoločnosti OMRON HEALTHCARE Co., Ltd., Japonsko. Hlavná súčasť meračov tlaku krvi OMRON – snímač tlaku – sa vyrába v Japonsku. Algoritmus predsieňovej fibrilácie bol vyvinutý s použitím niekoľkých databáz publikovaných webovou stránkou PhysioNet, ktoré sú k dispozícii pod licenciou ODC Attribution License. Ďalšie informácie nájdete na produktovej stránke: [www.omron-healthcare.com](http://www.omron-healthcare.com)
- V prípade vážnej nehody pri používaní tohto zariadenia kontaktujte jeho výrobcu a príslušný úrad členskej krajiny, v ktorej sídlite.

## 10. Ako vypočítať týždenné priemery

### Výpočet ranných týždenných priemerných hodnôt

Je to priemerná hodnota údajov nameraných ráno (4:00 – 9:59) v dňoch medzi nedeľou a sobotou. Na výpočet ranného priemeru pre každý deň sa použijú dva alebo tri výsledky merania vykonané počas prvých 10 minút ráno v čase od 4:00 do 9:59.

### Výpočet večerných týždenných priemerných hodnôt

Je to priemerná hodnota údajov nameraných večer (19:00 – 1:59) v dňoch medzi nedeľou a sobotou. Na výpočet večerného priemeru pre každý deň sa použijú dva alebo tri výsledky merania vykonané počas posledných 10 minút večer v čase od 19:00 do 1:59.

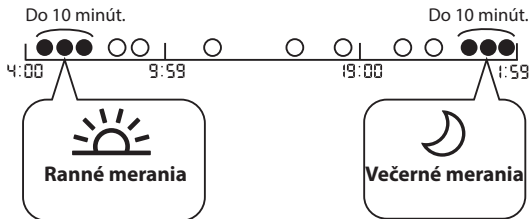

## 11. Ďalšie informácie

### Čo je to krvný tlak?

Krvný tlak vyjadruje mieru pôsobenia tlaku pretekajúcej krvi voči stenám cievy. Počas cyklu srdcovej aktivity sa tlak krvi sústavne mení.

Najvyšší tlak v rámci cyklu sa nazýva systolický krvný tlak; najnižší tlak sa nazýva diastolický krvný tlak. Oba údaje, systolický aj diastolický tlak, sú potrebné údaje pre lekára, aby mohol zhodnotiť stav tlaku krvi pacienta.

### Čo to je arytmia?

Arytmia je taký stav, pri ktorom je srdcová činnosť nepravidelná v dôsledku poruchy prevodového systému srdca. Typickými symptómami arytmie sú chýbajúce ozvy, predčasné kontrakcie, príliš rýchly (tachykardia) alebo príliš pomalý pulz (bradykardia).

### Čo je predsieňová fibrilácia?

Predsieňová fibrilácia (AFib) predstavuje najbežnejší typ nesúvisovej tachyarytmie. Tento príznak môže vytvárať krvné zrazeniny. Tie môžu viesť k významným zdravotným problémom vrátane mŕtvce, prechodného ischemického záchvatu (transient ischemic attack, TIA), pľúcnej embólie (PE) v závislosti od toho, v ktorej srdcovej komore sa zrazenina nachádza.

### Detekcia novej predsieňovej fibrilácie



Technológia s ochrannou známkou spoločnosti OMRON vás upozorní na možnú fibriláciu predsiení, aj po jednom meraní.

Merač vás upozorní na možnosť fibrilácie predsiení v prípade, ak počas merania vyhodnotí nepravidelnosť v intervaloch medzi jednotlivými impulzmi.



Funkcia skríningu novej fibrilácie predsiení hodnotí možnosť predsieňovej fibrilácie IBA po vykonaní merania. NEVYKONÁVA nepretržité meranie vášho srdca, a preto vás nemôže upozorniť na prebiehajúcu fibriláciu predsiení v akomkoľvek inom čase. Tento merač nedokáže zisťovať všetky formy fibrilácie predsiení. Ak je nepravidelnosť v srdcovom rytme príliš malá, nemusí sa zistiť. Ak sa napríklad vyskytne abnormalita vo vedení medzi predsieňami a komorou, srdcový rytmus môže byť v sinusovom rytme. V takom prípade tento merač nedokáže zistiť možnosť predsieňovej fibrilácie.

Stav zobrazenia symbolu „ /  AFib“ môže ovplyvňovať merania krvného tlaku a sťažovať získanie presného výsledku merania. Ak k tomu dôjde, odporúča sa, aby ste sa poradili so svojim lekárom.

### Aký je rozdiel medzi funkciou skríningu novej predsieňovej fibrilácie a EKG?

Funkcia skríningu novej predsieňovej fibrilácie využíva detekciu vln na zistenie novej predsieňovej fibrilácie. EKG meria elektrickú aktivitu srdca a lekár ju môže použiť na diagnostiku predsieňovej fibrilácie.

### Ak sa nezobrazí symbol „ / AFib“, znamená to, že nie je žiadna možnosť predsieňovej fibrilácie?



Aj ak sa symbol „ /  AFib“ nezobrazí, možnosť predsieňovej fibrilácie stále existuje. Ak vykonávate meranie v čase, keď sa nevyskytla fibrilácia predsiení, predsieňová fibrilácia nemusí byť zistiteľná. Tento merač nedokáže zisťovať všetky formy fibrilácie predsiení.

### Výstraha

- Funkcia skríningu novej fibrilácie predsiení hodnotí IBA možnosť predsieňovej fibrilácie. Funkcia NEZISTÍ iné potenciálne život ohrozujúce arytmie alebo ochorenia, napríklad možnosť iných srdcových arytmií alebo infarktu.

### Je potrebné sa poradiť s lekárom, ak sa zobrazí symbol

„ /  AFib“?

Ak sa zobrazí symbol „ /  AFib“, odporúča sa poradiť sa so svojim lekárom. Symbol sa však môže zobrazíť z iných dôvodov, napríklad z dôvodu iných srdcových arytmií.

### Ako mám postupovať, ak sa niekedy zobrazuje symbol





„ /  AFib“?

Predsieňová fibrilácia nemá vždy príznaky. Odporúča sa poradiť sa s lekárom a dodržiavať jeho pokyny.

### Lekár mi diagnostikoval predsieňovú fibriláciu, no symbol

„ /  AFib“ sa nezobrazuje.

Predsieňová fibrilácia sa nemusí vyskytovať v čase konkrétnych meraní krvného tlaku. Odporúča sa pravidelne sa o tom radiť s lekárom.

**Je výsledok merania krvného tlaku spoľahlivý, keď sa zobrazí symbol „ /  A Fib “ alebo symbol nepravidelného srdcového rytmu „ /  “?**

Predsieňová fibrilácia alebo nepravidelný srdcový rytmus môžu ovplyvňovať merania krvného tlaku a sťažujú získanie presného výsledku merania.

Na prekonanie týchto odchýlok môžu byť potrebné opakované merania.\*

Merač ukáže chybové hlásenie (E5), ak je vplyv nepravidelného srdcového rytmu príliš závažný, aby bolo možné poskytnúť výsledok merania. Ak k tomu dôjde opakovane, odporúča sa, aby ste sa poradili so svojim lekárom.

---

\* O'Brien E, et al.; J Hypertens. 2003; 21: 821-848.

# Symbols Description

**PL** Opis symboli  
**CZ** Popis symbolů  
**HU** Szimbólumok leírása

**SL** Opis simbolov  
**SK** Opis symbolov  
**HR** Opis simbola

- |   |   |   |   |
|---|---|---|---|
| 1.   | 2.   | 3. IP XX  | 4.   |
| 5.   | 6.   | 7.   | 8.   |
| 9.   | 10.  | 11.  | 12.  |
| 13.  | 14.  | 15.  | 16.  |
| 17. LATEX FREE  | 18.  | 19.  | 20.  |
| 21.  | 22.  | 23.  | 24.  |
| 25.  | 26.  |   |   |

- Applied part - Type BF Degree of protection against electric shock (leakage current)**  
 Część wchodząca w kontakt z ciałem pacjenta — typu BF (stopień ochrony przed porażeniem prądem (prąd upływu))  
 Příložná část – typ BF – Stupeň ochrany před úrazem elektrickým proudem (svodový proud)  
 Érintkező rész - BF típus Az áramütés elleni védelem szintje (áramszivárgás)  
 Del v stiku z bolnikom – pripomoček tipa BF Stopnja zaščite pred električnim udarom (uhajavi tok)  
 Pripojena část - Typ BF Stupeň ochrany pred zásahom elektrickým prúdom (zvodovým prúdom)  
 Primijenjeni dio – Tip BF Stupanj zaštite od strujnog udara (istjecanje struje)

- Class II equipment. Protection against electric shock**  
 Urządzenie klasy II. Ochrona przed porażeniem prądem  
 Zařízení třídy II. Ochrana proti úrazu elektrickým proudem  
 II. osztályba tartozó berendezés. Áramütés elleni védelem  
 Oprema razreda II. Zaščita pred električnim udarom  
 Zariadenie triedy II. Ochrana pred zasiahnutím elektrickým prúdom  
 Oprema klase II. Zaštita od strujnog udara

- Ingress protection degree provided by IEC 60529**  
 Stopień ochrony wg IEC 60529  
 Stupeň ochrany proti vniknutí zajišťovaný normou IEC 60529  
 Az IEC 60529 által nyújtott IP-védettség fokja  
 Stopnja zaščite pred vdorom tuje snovi zagotovljena po IEC 60529  
 Stupeň ochrany proti vniknutiu podľa IEC 60529  
 Stupanj zaštite od pristupa prema normi IEC 60529

4. **CE Marking**  
Oznaczenie CE  
Označení CE  
CE jelölés  
Oznaka CE  
Označenie CE  
Oznaka CE
5. **UKCA marking**  
Oznaczenie UKCA  
Značení UKCA  
UKCA jelölés  
Oznaka UKCA  
Oznaczenie UKCA (hodnotenie súladu vo Veľkej Británii)  
Oznaka UKCA
6. **Serial number**  
Numer serii  
Sériové číslo  
Sorozatszám  
Serijska številka  
Sériové číslo  
Serijski broj
7. **Unique device identifier**  
Niepowtarzalny kod identyfikacyjny wyrobu  
Jedinečný identifikátor prostriedku  
Egyedi eszközazonosító  
Edinstveni identifikator pripomočka  
Unikátny identifikátor pomôcky (UDI)  
Jedinstvena identifikacija proizvoda
8. **Medical device**  
Wyrób medyczny  
Zdravotnícky prostriedek  
Orvostechnikai eszköz  
Medicínski pripomoček  
Zdravotnícka pomôcka  
Medicínski proizvod
9. **Temperature limitation**  
Ograniczenia dot. temperatury  
Omezení teploty  
Hőmérsékletre vonatkozó korlát  
Omejitvev temperature  
Teplotné obmedzenie  
Ograničenje temperature
10. **Humidity limitation**  
Ograniczenia dot. wilgotności  
Omezení vlhkosti  
Páratartalomra vonatkozó korlát  
Omejitvev vlažnosti  
Vlhkostné obmedzenie  
Ograničenje vlažnosti
11. **Atmospheric pressure limitation**  
Ograniczenia dot. ciśnienia atmosferycznego  
Omezení atmosférického tlaku  
Légnyomásra vonatkozó korlát  
Omejitvev atmosferskega tlaka  
Obmedzenie atmosférického tlaku  
Ograničenje atmosferskog tlaka
12. **Indication of connector polarity**  
Oznaczenie biegunowości złącza  
Označení polarity konektoru  
A megfelelő csatlakoztatási polaritás jelzése  
Oznaka polarnosti priključka  
Označenie polarity konektora  
Oznaka polariteta priključka
13. **For indoor use only**  
Wyłącznie do użytku wewnątrznego  
Pouze pro použití uvnitř budov  
Csak beltéri használatra  
Samo za uporabo v zaprtih prostorih  
Len na vnútorné použitie  
Za upotrebu samo u zatvorenom prostoru

14. **OMRON's trademarked technology alerts you once possible AFib is detected, even with a single measurement.**  
Opatrnozna znakom towarowym technologią firmy OMRON ostrzega o wykryciu potencjalnego migotania przedsionków, nawet w przypadku pojedynczego pomiaru.  
Technologie spoločnosti OMRON s ochrannou známkou vás upozorní, jakmile je detekovaná možná fibrilace síní, a to i při jediném měření.  
Az OMRON védjegyoltalom alatt álló technológiája riasztja Önt, amint lehetséges AFib (pitvarfibrilláció) tüneteit észleli, akár egyetlen mérésrel is.  
Zaščitena tehnologija podjetja OMRON vas opozori, ko zazna morebitno atrijsko fibrilacijo, celo z eno samo meritvijo.  
Technológia s ochrannou známkou spoločnosti OMRON vás upozorní na možnú fibriláciu predsiení, aj po jednom meraní.  
Žigom zaščitena tehnologija poduzeća OMRON obavještava vas kada se otkrije mogućnost atrijske fibrilacije, čak i samo jednim mjerenjem.

15.

**Identifier of cuffs compatible for the device**

Sposób identyfikacji mankietów zgodnych z urządzeniem  
Identifikátor manžet kompatibilnih se zařizzenim  
A készülékkel kompatibilis mandzsetták azonosítója  
Oznaka manšet, združljivih s tem pripomočkom  
Identifikátor manžiet kompatibilných so zariadením  
Identifikacija manžeta kompatibilnih s uređajem

17.

**Not made with natural rubber latex**

Wyprodukowane bez użycia naturalnego lateksu  
Není vyrobeno z latexu  
Latexmentes  
Ni izdelano z uporabo lateksa iz naravnega kavčuka  
Nie je vyrobené z prírodného gumového kaučuku  
Nije proizvedeno od prirodnog gumenog lateksa

20.

**Need for the user to follow this instruction manual thoroughly for your safety.  
(Background: blue)**

Dla zachowania bezpieczeństwa użytkownik musi ściśle przestrzegać niniejszej instrukcji obsługi. (Tło: niebieskie)  
Uživatel musí pečlivě dodržovat pokyny v tomto návodu k obsluze kvůli zajištění bezpečnosti. (Pozadí: modré)  
A felhasználó biztonságára érdekében a használati útmutató előírásainak pontos betartására van szükség. (Háttér: kék)  
Uporabnik mora za svojo varnost dosledno upoštevati ta priročnik z navodili. (modro ozadje)  
Je potrebné, aby používateľ z dôvodu vlastnej bezpečnosti presne dodržiaval tento návod na použitie. (Pozadie: modré)  
Korisnik mora potpuno slijediti ovaj priručnik s uputama radi sigurnosti. (Pozadina: plava)

16.

**Artery mark**

Znacznik tętnicy  
Značka tepny  
Artériajelzés  
Arterijska oznaka  
Značka artérie  
Oznaka arterije

19.

**Need for the user to consult this instruction manual**

Użytkownik powinien zapoznać się z niniejszą instrukcją obsługi.  
Uživatel si musí prostudovať tento návod k obsluze  
A felhasználónak a használati útmutató leírásait kell követnie  
Uporabnik mora prebrati ta priročnik z navodili.  
Je potrebné, aby používateľ nahliadol do tohto návodu na použitie  
Korisnik mora pogledati ovaj priručnik s uputama

21.

**Direct current**

Prąd stały  
Stejnosemý proud  
Egyenáram  
Enosmerni tok  
Jednosmerný prúd  
Istosmjerna struja

22.

**Alternating current**

Prąd zmienny  
Střídavý proud  
Váltakozó áram  
Izmenični tok  
Striedavý prúd  
Izmenična struja



23.  
**Date of manufacture**  
Data produkcji  
Datum výroby  
A gyártás időpontja  
Datum izdelave  
Dátum výroby  
Datum proizvodnje

24.  
**Efficiency level of power supply**  
Poziom sprawności źródła zasilania  
Úroveň účinnosti napájeciho zdroje  
Az áramellátás hatékonysági szintje  
Stopnja učinkovitosti napajanja  
Úroveň účinnosti napájania  
Razina učinkovitosti napajanja

25.  
**Prohibited action**  
Czynność niedozwolona  
Zakázaný postup  
Tiltott tevékenység  
Prepovedano dejanje  
Zakázané kroky  
Zabranjena radnja

26.  
**Recycle mark X: Material number Y: Material abbreviation Refer to 97/129/EC for more information.**  
Znak recyklingu X: Numer materiału Y: Skrócona nazwa materiału Więcej informacji można znaleźć w dyrektywie 97/129/WE.  
Značka recyklace X: Číslo materiálu Y: Zkratka materiálu Další informace uvádí 97/129/ES.  
Újrahasznosítási jel X: Anyagszám Y: Anyag rövidítése További információkért lásd a 97/129/EK bizottsági határozatot.  
Znak za recikliranje X: Številka materiala Y: Kratica za material Za več informacij glejte 97/129/ES.  
Značka recyklácie X: Číslo materiálu Y: Skratka materiálu Ďalšie informácie uvádza 97/129/ES.  
Oznaka recikliranja X: Broj materijala Y: Kratica materijala Pogledajte 97/129/EC za više informacija.

Issue Date:  
Data publikacji:  
Datum vydání: 2023-12-15  
Kiadás dátuma:  
Dátum vydania:  
Izdano:  
Datum izdavanja:

IM1-HEM-7380-E-E2-02-09/2023

## Automatic Upper Arm Blood Pressure Monitor

Automatyczny ciśnieniomierz naramienny

Automatický měřič krevního tlaku na paži

Automata felkaron müködó vényomásmérő készülék

Automatický merač krvného tlaku s upevnením na rameno

Samodejni merilnik krvnega tlaka na nadlakti

Automatski tlakomjer na nadlaktici

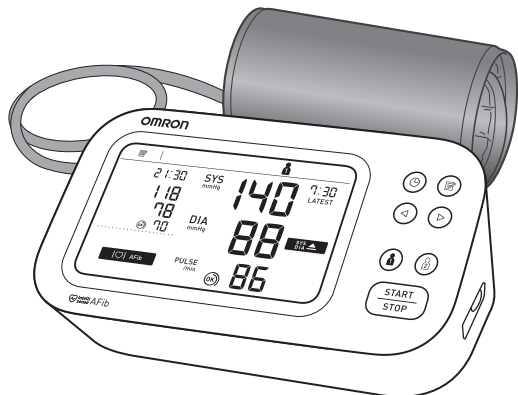

## Instruction Manual 2: Operational Instructions

**PL** Instrukcja obsługi 2: Instrukcje użytkowania

**CZ** Návod k obsluze 2: Provozní pokyny

**HU** 2. Használati útmutató: Kezelési utasítás

**SK** Návod na použitie 2: prevádzkové pokyny

**SL** Priročnik z navodili 2: Navodila za upravljanje

**HR** Priručnik s uputama 2: Upute za rad

All for Healthcare

### Read Instruction Manual 1 and 2 before use.

Przed użyciem należy przeczytać instrukcję obsługi 1 i 2.

Před použitím si přečtete Návod k obsluze 1 a 2.

Használat előtt olvassa el a 1. és a 2. számú Használati útmutatókat.

Pred použitím si prečítajte návod na použitie 1 a 2.

Pred uporabo preberite priročnika z navodili 1 in 2.

Pročitajte priručnike s uputama 1 i 2 prije upotrebe.

## **1 Package Contents .....3**

Zawartość opakowania  
Obsah balení  
A csomag tartalma  
Obsah balenia  
Vsebina embalaže  
Sadržaj pakiranja

## **2 Preparing for a Measurement..... 4**

Przygotowanie do pomiaru  
Příprava na měření  
A mérés előkészítése  
Příprava na meranie  
Priprava na meritve  
Pripremanje za mjerenje

## **3 Inserting Batteries .....5**

Instalacja baterii  
Vložení baterií  
Az elemek behelyezése  
Vloženie batérií  
Vstavljanje baterij  
Umetanje baterija

## **4 Setting the Date and Time .....6**

Ustawianie daty i godziny  
Nastavení data a času  
Dátum és idő beállítás  
Nastavenie dátumu a času  
Nastavitev datuma in časa  
Postavljanje datuma i sata

## **5 Setting the TruRead Mode Interval .....7**

Ustawianie interwału trybu TruRead  
Nastavení intervalu TruRead  
A TruRead üzemmód intervallumának beállítás  
Nastavenie intervalu režimu TruRead  
Nastavitev intervala načina TruRead  
Postavljanje intervala načina TruRead

## **6 Applying the Arm Cuff .....9**

Zakładanie mankietu  
Nasazení manžety  
A mandzsetta felhelyezése  
Nasadenie manžety  
Nameščanje manšete za roko  
Primjena manžete za ruku

## **7 Sitting Correctly.....11**

Prawidłowa pozycja ciała  
Správne sezení  
A megfelelő ülőhelyzet  
Správne sedenie  
Pravilna postavitev  
Pravilno sjeđenje

## **8 Taking a Measurement.....13**

Wykonywanie pomiaru  
Měření  
Mérés  
Meranie tlaku krvi  
Izvajanje meritve  
Mjerenje

## **9 Checking Readings .....19**

Sprawdzanie odczytów  
Kontrola naměřených hodnot  
Eredmények ellenőrzése  
Kontrola nameraných výsledkov  
Preverjanje meritve  
Provjera mjerenja

## **10 Using Memory Functions.....25**

Korzystanie z funkcji pamięci  
Použití funkcí paměti  
A memóriafunkciók használata  
Používanie funkcie pamäte  
Uporaba funkcij pomnilnika  
Upotreba memorijske funkcije

## **11 Restoring to the Default Settings .....33**

Przywracanie ustawień domyślnych  
Obnovení výchozích nastavení  
Visszatérés az alapértelmezett beállításokhoz  
Obnova predvolených nastavení  
Obnovitev privzetih nastavitev  
Vračanje na zadane postavke

## **12 Optional Medical Accessories.... 34**

Opcjonalne akcesoria medyczne  
Volitelné zdravotnické příslušenství  
Opcionális orvosi tartozékok  
Volitelné zdravotnicke príslušenstvo  
Izbirni medicinski pripomočki  
Dodatna medicinska oprema

# 1

## Package Contents

**PL** Zawartość opakowania

**CZ** Obsah balení

**HU** A csomag tartalma

**SK** Obsah balenia

**SL** Vsebina embalaže

**HR** Sadržaj pakiranja

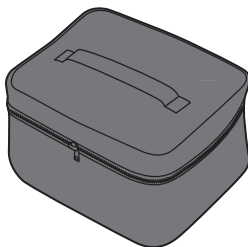
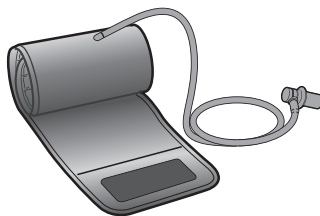
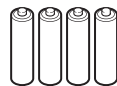
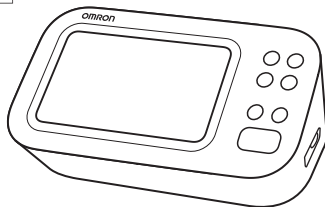

## 2

# Preparing for a Measurement

**PL** Przygotowanie do pomiaru

**CZ** Příprava na měření

**HU** A mérés előkészítése

**SK** Príprava na meranie

**SL** Priprava na meritev

**HR** Pripremanje za mjerenje

## 30 minutes before

30 minut przed

30 minut před měřením

30 perccel előtte

30 minút vopred

30 minut prej

30 minuta prije



## 5 minutes before: Relax and rest.

5 minut przed: odpręż się i odpocznij.

5 minut před měřením: Uvolněte se a odpočívajte.

5 perccel előtte: Nyugodjon meg és pihenjen.

5 minút vopred: Uvoľnite sa a oddychujte.

5 minut prej: sprostitte se in počivajte.

5 minuta prije: opustite se i odmorite.



# 3

## Inserting Batteries

- PL Instalacja baterii
- CZ Vložení baterií
- HU Az elemek behelyezése
- SK Vloženie batérií
- SL Vstavljanje baterij
- HR Umetanje baterija

1

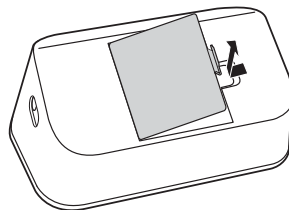

2

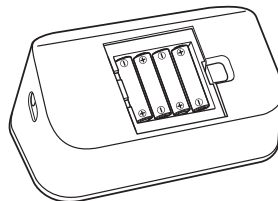

AA, 1.5V × 4

3



**Your monitor automatically turns off after 3 minutes.**

Ciśnieniomierz wyłączy się automatycznie po 3 minutach.

Měřič se po 3 minutách automaticky vypne.

A vérnyomásmérő 3 perc után automatikusan kikapcsol.

Merač sa automaticky vypne po 3 minútach.

Merilnik se samodejno izklopi po 3 minutih.

Tlakomjer će se automatski isključiti nakon tri minute.





## 4

# Setting the Date and Time

- PL** Ustawianie daty i godziny
- CZ** Nastavení data a času
- HU** Dátum és idő beállítás
- SK** Nastavenie dátumu a času
- SL** Nastavitev datuma in časa
- HR** Postavljanje datuma i sata

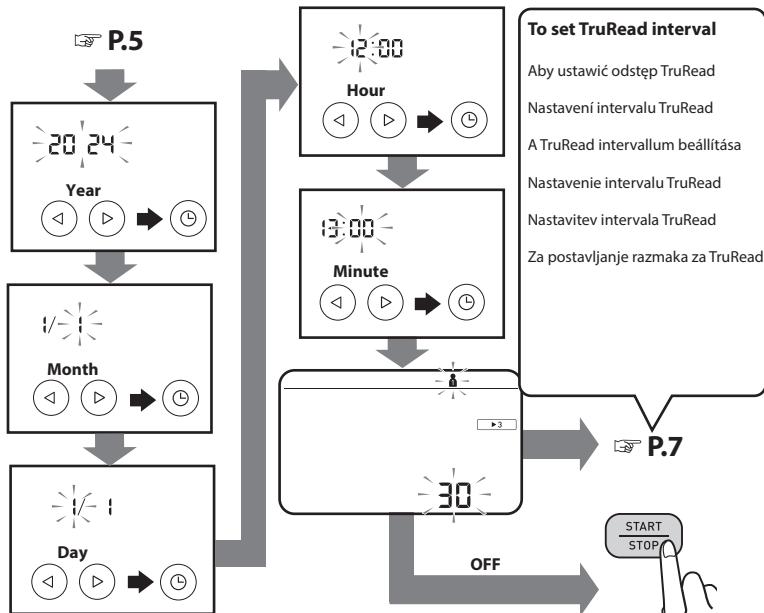

If the year is not displayed, press .

Jeśli rok nie jest wyświetlany, naciśnij .

Pokud se nezobrazuje rok, stiskněte tlačítko .

Ha az évszám nem jelenik meg, nyomja meg a  gombot.

Ak sa nezobrazuje rok, stlačte .

Če leto ni prikazano, pritisnite .

Ako se godina ne prikazuje, pritisnite .

## Setting the TruRead Mode Interval

- PL** Ustawianie interwału trybu TruRead
- CZ** Nastavení intervalu TruRead
- HU** A TruRead üzemmód intervallumának beállítás
- SK** Nastavenie intervalu režimu TruRead
- SL** Nastavitev intervala načina TruRead
- HR** Postavljanje intervala načina TruRead

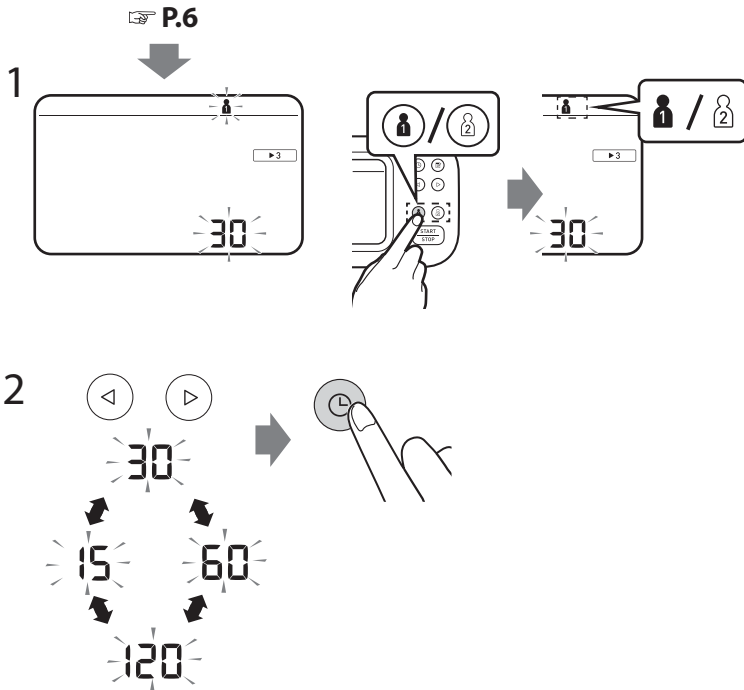

In the TruRead mode, your monitor automatically takes 3 consecutive readings at selected intervals and displays the average. The interval is set to 30 seconds by default. Refer to "Taking a measurement in TruRead mode" on page 15.

W trybie TruRead ciśnieniomierz automatycznie wykonuje 3 kolejne odczyty w wybranych odstępach czasu i wyświetla średnią. Domyślnie odstęp jest ustawiony na 30 sekund. Patrz „Wykonywanie pomiaru w trybie gościa” na stronie 15.

V režimu TruRead měřič automaticky provede 3 po sobě jdoucí měření ve vybraných intervalech a zobrazí průměrnou hodnotu. Výchozí nastavení intervalu je 30 sekund. Více informací naleznete v části „Měření v režimu TruRead” na straně 15.

TruRead módban a vékonyomásmérő automatikusán 3 egymást követő mérést végez a kiválasztott időközönként, majd ezen mérések átlagát jeleníti meg. Az intervallum alapértelmezés szerint 30 másodperc. Lásd a „Mérés TruRead üzemmódban” című részt a 15 oldalon.

V režime TruRead merač automaticky vykoná 3 po sebe idúce merania vo vybraných intervaloch a zobrazí priemernú hodnotu. Interval je predvolene nastavený na 30 sekúnd. Pozrite si „Meranie v režime TruRead” na strane 15.

V načinu TruRead merilnik samodejno opravi 3 zaporedne meritve v izbranih intervalih in prikaže povprečni rezultat. Privzeto je interval nastavljen na 30 sekund. Glejte »Izvajanje meritve v načinu TruRead« na strani 15.

U načinu mjerenja TruRead vaš tlakomjer automatski izvodi tri uzastopna mjerenja u odabranim razmacima i prikazuje prosječnu vrijednost. Razmak je zadano postavljen na 30 sekundi. Pogledajte „Mjerenje u načinu rada TruRead” na stranici 15.

## 6

# Applying the Arm Cuff

PL Zakładanie mankietu

CZ Nasazení manžety

HU A mandzsetta felhelyezése

SK Nasadenie manžety

SL Nameščanje manšete za roko

HR Primjena manžete za ruku

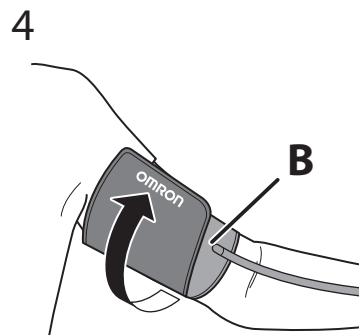
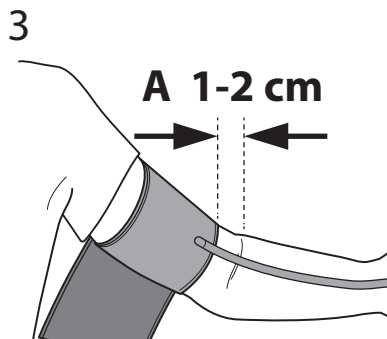
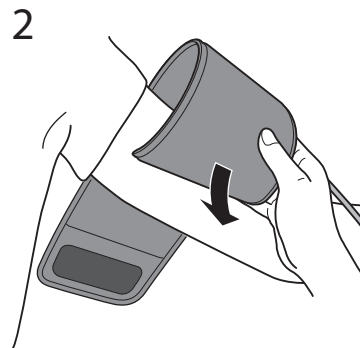
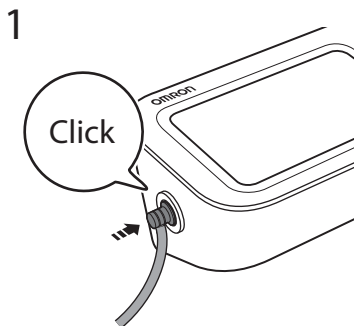

**A.** Tube side of the cuff should be 1 - 2 cm above the inside elbow.

**B.** Make sure that the air tube is on the inside of your arm and wrap the cuff securely so it can no longer slip round.

- A. Krawędź mankietu od strony przewodu powietrza powinna znajdować się 1–2 cm powyżej zgięcia łokcia.
- B. Upewnij się, że przewód powietrza znajduje się po wewnętrznej stronie ramienia, i owiń starannie mankiet, aby się nie zsuwał.

- A. Manžeta by měla být umístěna stranou s hadičkou 1 až 2 cm nad vnitřní stranou lokte.
- B. Dbejte na to, aby vzduchová hadička byla na vnitřní straně paže, a manžetu bezpečně oviňte tak, aby se nemohla otáčet kolem ruky.

- A. A mandzsetta levegőcső felőli része körülbelül 1 - 2 cm-rel legyen a könyök belső része fölött.
- B. Ellenőrizze, hogy a levegőcső a kar belső részénél legyen, és a mandzsettát úgy rögzítse, hogy az ne csúszkáljon, hanem stabilan a karján maradjon.

- A. Strana manžety s hadičkou má být 1 až 2 cm nad vnútornou stranou lakťa.
- B. Uistite sa, že je vzduchová hadička na vnútornej strane ramena a bezpečne obmotajte manžetu, aby sa nemohla posúvať.

- A. Stran manšete s cevjo naj bo 1 do 2 cm nad notranjo stranjo komolca.
- B. Prepričajte se, da je zračna cev na notranji strani roke, in ovijte manšeto dovolj tesno, da je ni mogoče premikati.

- A. Strana cijevi manžete mora biti 1 do 2 cm iznad unutrašnjosti lakta.
- B. Pobrnite se da vam je cijev za zrak s unutarnje strane ruke i čvrsto omotajte manžetu tako da više ne može kliziti oko.

**If taking measurements on the right arm, refer to:**

Pomiar ciśnienia na prawym ramieniu, patrz:

Pokud provádíte měření na pravé paži, přečtěte si:

A jobb karon történő vényomásméréssel kapcsolatos információkért lásd:

Pri meraní na pravom ramene si pozrite:

Če meritev izvajate na desni roki, glejte:

Ako obavljate mjerenja na desnoj ruci, pogledajte sljedeće:

**Instruction Manual 1  2.5**

# 7 Sitting Correctly

PL Prawidłowa pozycja ciała

CZ Správné sezení

HU A megfelelő ülőhelyzet

SK Správne sedenie

SL Pravilna postavitev

HR Pravilno sjedenje

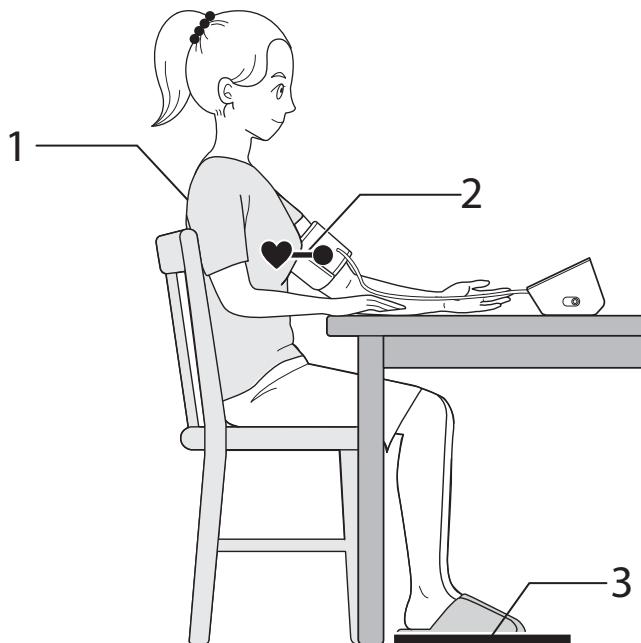

**Relax and sit comfortably. Remain still and do not talk.**

**1. Keep your back and arm supported.**

**2. Keep the arm cuff at the same level as your heart.**

**3. Keep your feet flat and your legs uncrossed.**

Zrelaksuj się i usiądź wygodnie. Pozostań nieruchomo i nie rozmawiaj.

1. Oprzyj plecy i ramię.
2. Mankiet powinien znajdować się na wysokości serca.
3. Trzymaj stopy płasko, nie zakładając nogi na nogę.

Uvolňte se a pohodlně se posaďte. Nehýbejte se a nemlujte.

1. Záda mějte podepřené a ruku opřenou.
2. Mějte manžetu v úrovni srdce.
3. Nohy mějte položené na zemi rovně a nepřekřížené.

Nyugodjon meg és üljön kényelmesen. Ne mozogjon és ne beszéljen.

1. Hátát és a karját támassza meg.
2. A mandzsetta legyen a szívével azonos magasságban.
3. Talpai sík felületen legyenek, és a lábait ne tegye keresztbe.

Pohodlně sa usadte a uvoľnite sa. Nehýbte sa a nerozprávajte.

1. Chrbát a hornú končatinu majte podoprenú.
2. Manžetu na rameno majte v rovnakej výške ako srdce.
3. Sedte s chodidlami rovno na zemi, nohy neprekrižujte.

Sprostite se in se udobno namestite. Bodite pri miru in ne govorite.

1. Pri sedenju naj bosta vaš hrbet in roka podprta.
2. Manšeta za roko mora ostati v višini vašega srca.
3. Izravnajte stopala in ne prekrížajte nog.

Opustite se i udobno sjednite. Budite mirni i ne govorite.

1. Neka su vam leđa i ruka poduprti.
2. Držite manžetu za ruku u razini srca.
3. Stopala neka budu ravna, a noge neprekrižene.

## 8

# Taking a Measurement

PL Wykonywanie pomiaru

CZ Měření

HU Mérés

SK Meranie tlaku krvi

SL Izvajanje meritve

HR Mjerenje

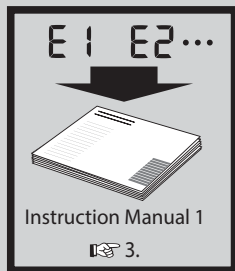

- 
- A: Flashes at every heartbeat.  
 B: Moves along with the pulse strength while the cuff is deflating.  
 C: Appears while the cuff is deflating.
- P.19~

- Select your user ID from buttons "1" or "2".
- Press the [START/STOP] button.
  - Flashes at every heartbeat.
  - Moves along with the pulse strength while the cuff is deflating.
  - Appears while the cuff is deflating.
- The reading is saved automatically.



1. Wybierz swój identyfikator użytkownika za pomocą przycisków „1” lub „2”.
2. Naciśnij przycisk [START/STOP].  
A: Miga przy każdym uderzeniu serca.  
B: Przesuwa się wraz z siłą tętna podczas opróżniania mankietu.  
C: Pojawia się podczas opróżniania mankietu.
3. Odczyt zostaje zapisany automatycznie.

1. Wybierz swoje ID użytkownika nacisknięciem przycisku „1” lub „2”.
2. Naciśnij przycisk [START/STOP].  
A: Blika při každém úderu srdce.  
B: Pohybuje se spolu s intenzitou pulsu, zatímco se manžeta vyprazdňuje.  
C: Zobrazí se při vyprazdňování manžety.
3. Naměřená hodnota se automaticky uloží.

1. Válassza ki a felhasználói azonosítót az „1” vagy „2” gombok használatával.
2. Nyomja meg a [START/STOP] gombot.  
A: Minden szívdobbanásnál felvillan.  
B: A pulzus erősségével együtt mozog, miközben a mandzsetta leereszt.  
C: A mandzsetta leeresztése közben jelenik meg.
3. Az eredmény automatikusan mentésre kerül.

1. Vyberte svoje ID použivatelů pomocí tlačítek „1” nebo „2”.
2. Stlačte tlačidlo [START/STOP].  
A. Bliká při každém údere srdca.  
B. Pohybuje sa spolu so silou pulzu počas vypúšťania manžety.  
C. Objaví sa počas vypúšťania manžety.
3. Výsledok merania sa automaticky uloží.

1. Izberite ID uporabnika z gumbom »1« ali »2«.
2. Pritisnite gumb [START/STOP].  
A: Utripne ob vsakem utripu srca.  
B: Med praznjenjem manšete se premika skupaj z močjo utripa.  
C: Prikaže se med praznjenjem manšete.
3. Odčitek se samodejno shrani.

1. Odaberite svoju korisničku identifikacijsku oznaku gumbima „1” ili „2”.
2. Pritisnite gumb [START/STOP].  
A: bljeska pri svakom otkucaju srca.  
B: pomiče se zajedno sa snagom pulsa dok se manžeta ispuhuje.  
C: pojavljuje se kada se manžeta ispuhuje.
3. Očitajte se automatski sprema.

▶ 3

## Taking a measurement in TruRead mode

PL

Wykonywanie pomiaru w trybie TruRead

CZ

Měření v režimu TruRead

HU

Mérés TruRead üzemmódban

SK

Meranie v režime TruRead

SL

Izvajanje meritve v načinu TruRead

HR

Mjerenje u načinu rada TruRead

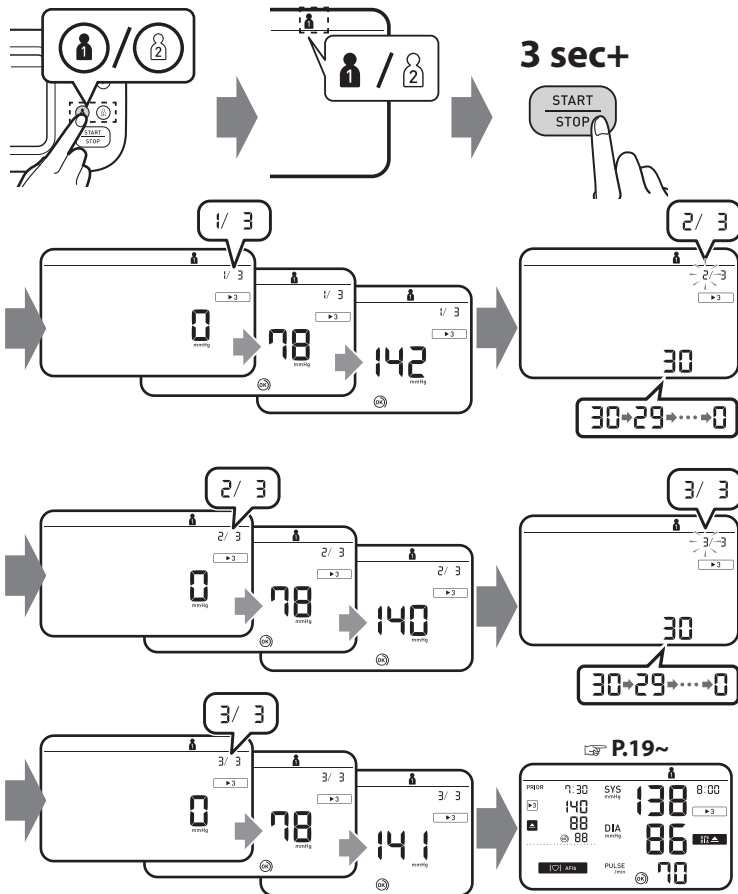

**In the TruRead mode, your monitor automatically takes 3 consecutive readings at selected intervals and displays the average. The interval is set to 30 seconds by default. Refer to "Setting the TruRead Mode Interval" on page 7.**

W trybie TruRead ciśnieniomierz automatycznie wykonuje 3 kolejne odczyty w wybranych odstępach czasu i wyświetla średnią. Domyślnie odstęp jest ustawiony na 30 sekund. Patrz „Ustawianie interwału trybu TruRead” na stronie 7.

V režimu TruRead měřič automaticky provede 3 po sobě jdoucí měření ve vybraných intervalech a zobrazí průměrnou hodnotu. Výchozí nastavení intervalu je 30 sekund. Více informací naleznete v části „Nastavení intervalu TruRead” na straně 7.

TruRead módban a vérfnyomásmérő automatikusan 3 egymást követő mérést végez a kiválasztott időközönként, majd ezen mérések átlagát jeleníti meg. Az intervallum alapértelmezés szerint 30 másodperc. Lásd a „A TruRead üzemmód intervallumának beállítására” című részt a 7. oldalon.

V režime TruRead merač automaticky vykoná 3 po sebe idúce merania vo vybraných intervaloch a zobrazí priemernú hodnotu. Interval je predvolene nastavený na 30 sekúnd. Pozrite si „Nastavenie intervalu režimu TruRead” na strane 7.

V načinu TruRead merilnik samodejno opravi 3 zaporedne meritve v izbranih intervalih in prikaže povprečni rezultat. Privzeto je interval nastavljen na 30 sekund. Glejte »Nastavitev intervala načina TruRead« na strani 7.

U načinu mjerenja TruRead vaš tlakomjer automatski izvodi tri uzastopna mjerenja u odabranim razmacima i prikazuje prosječnu vrijednost. Razmak je zadano postavljen na 30 sekundi. Pogledajte „Postavljanje intervala načina TruRead” na stranici 7.



## Taking a measurement in guest mode

PL

Wykonywanie pomiaru w trybie gościa

CZ

Měření v režimu hosta

HU

Mérés vendég üzemmódban

SK

Meranie v režime hosta

SL

Izvajanje meritve v načinu Gost

HR

Mjerenje u načinu rada Gost

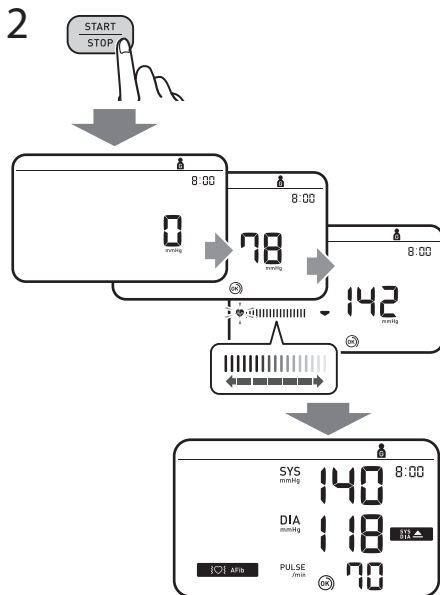
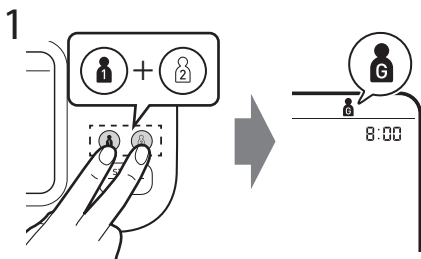

Takes a single measurement for another user. No readings are stored in the memory and TruRead mode is unavailable.

Wykonywany jest pojedynczy pomiar dla innego użytkownika. Żadne odczyty nie są zapisywane w pamięci, a tryb TruRead jest niedostępny.

Provede jedno měření za jiného uživatele. Do paměti se neukládají žádné naměřené hodnoty a režim TruRead není k dispozici.

Egyetlen mérést végez egy másik felhasználó számára. A memóriában nem tárolódnak eredmények és a TruRead üzemmód nem érhető el.

Vykona jedno meranie pre iného používateľa. V pamäti nie sú uložené žiadne výsledky merania a režim TruRead nie je k dispozícii.

Izvede eno meritev za drugega uporabnika. Meritve se ne shranjujejo v pomnilnik in način TruRead ni na voljo.

Izvodi jedno mjerenje za drugog korisnika. U memoriji nisu pohranjena očitavanja, a način mjerenja TruRead nije dostupan.

**If your systolic pressure is more than 210 mmHg:  
After the arm cuff starts to inflate, press and hold the [START/STOP]  
button until the monitor inflates 30 to 40 mmHg higher than your  
expected systolic pressure. Do not inflate above 299 mmHg.**

Jeśli ciśnienie skurczowe jest wyższe niż 210 mmHg:  
Po rozpoczęciu napełniania mankieta naciśnij i przytrzymaj przycisk  
[START/STOP], aż ciśnieniomierz napompuje mankieta do wartości o  
30–40 mmHg wyższej od przewidywanego ciśnienia skurczowego.  
Nie należy pompować mankieta do ciśnienia powyżej 299 mmHg.

Je-li váš systolický tlak vyšší než 210 mmHg:  
Jakmile se manžeta začne nafukovat, stiskněte a podržte tlačítko  
[START/STOP], dokud se přístroj nenafoukne o 30 až 40 mmHg více,  
než je váš očekávaný systolický tlak. Nenaufukujte manžetu na tlak  
převyšující 299 mmHg.

Ha a szisztolés vérnyomás értéke 210 Hgmm-nél magasabb:  
Miatán megkezdődött a mandzsetta felfúvása, nyomja meg és tartsa  
lenyomva a [START/STOP] gombot addig, amíg a készülék a várt  
szisztolés vérnyomást 30–40 Hgmm-rel meg nem haladja. Ne pumpálja  
299 Hgmm-nél nagyobb nyomásúra.

Ak máte systolický tlak vyšší než 210 mmHg:  
Keď sa začne manžeta na rameno nafukovať, pridržte stlačené tlačidlo  
[START/STOP] dovtedy, kým merač nenafúkne manžetu na tlak o 30 až  
40 mmHg vyšší, než je váš očakávaný systolický tlak. Nenaufukujte nad  
299 mmHg.

Če vaš systolični tlak presega 210 mmHg:  
Ko se začne manšeta za roko napihovati, pritisnite in držite gumb  
[START/STOP], dokler merilnik manšete ne napihne za od 30 do  
40 mmHg nad vašim pričakovanim sistoličnim tlakom. Manšete ne  
napihujte nad 299 mmHg.

Ako je vaš systolički tlak viši od 210 mmHg:  
Kad se manžeta počne napuhavati, pritisnite i držite gumb  
[START/STOP] dok se uređaj ne napuše na 30 do 40 mmHg više od  
očekivanog sistoličkog tlaka. Nemojte napuhavati na tlak iznad  
299 mm Hg.

# Checking Readings

- PL** Sprawdzanie odczytów
- CZ** Kontrola naměřených hodnot
- HU** Eredmények ellenőrzése
- SK** Kontrola nameraných výsledkov
- SL** Preverjanje meritev
- HR** Provjera mjerenja

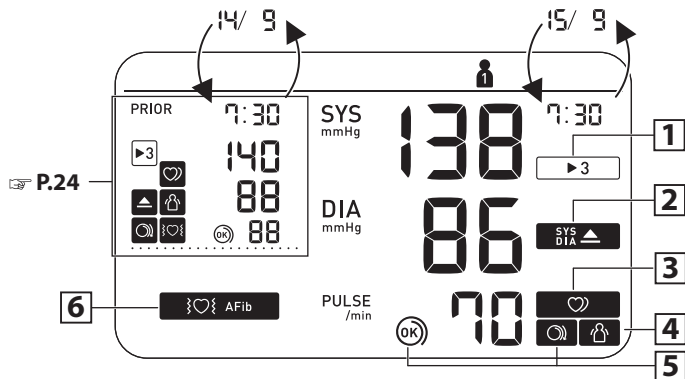

1

**Appears when the reading was taken in TruRead mode.**

Akkor jelenik meg, ha az eredményt a készülék TruRead módban mérte.

Prikaže se, če ste meritev opravili v načinu TruRead.

▶ 3

Pojawia się, gdy odczyt został dokonany w trybie TruRead.

Zobrazí sa, keď bol výsledok merania nameraný v režime TruRead.

Pojavljuje se kad je očitanje izvedeno u načinu mjerenja TruRead.

Zobrazí se, když bylo měření provedeno v režimu TruRead.

2

**Appears if "SYS" is 135 mmHg or above and/or "DIA" is 85 mmHg\* or above.**

Pojawia się, jeżeli wartość „SYS” wynosi 135 mmHg lub więcej i/lub wartość „DIA” wynosi 85 mmHg\* lub więcej.

Zobrazí se, pokud je hodnota „SYS” 135 mmHg nebo vyšší a/nebo hodnota „DIA” 85 mmHg\* nebo vyšší.

Akkor jelenik meg, ha a „SYS” érték 135 Hgmm vagy magasabb, és/vagy a „DIA” érték 85 Hgmm\* vagy magasabb.

Zobrazí sa, ak „SYS” má hodnotu 135 mmHg alebo vyššiu a/alebo „DIA” má hodnotu 85 mmHg\* alebo viac.

Prikaže se, če je »SYS« (sistolíčni tlak) 135 mmHg ali višji in/ali »DIA« (diastolíčni tlak) 85 mmHg\* ali višji.

Pojavljuje se ako je „SYS” 135 mmHg ili viši i/ili je „DIA” 85 mmHg\* ili viši.

SYS

DIA

3

**Appears when an irregular rhythm\*\* is detected during a measurement. If it continues to appear, consulting with your physician is recommended.**

Pojawia się, gdy w czasie pomiaru wykryto nieregularny rytm\*\*. Jeśli nadal się pojawia, zaleca się konsultację z lekarzem.

Zobrazí se, pokud je během měření zjištěn nepravidelný rytmus\*\*. Pokud se i nadále zobrazuje, doporučujeme poradit se s lékařem.

Akkor jelenik meg, ha a készülék a mérés közben szabálytalan szívverést\*\* érzékel. Ha továbbra is megjelenik, akkor ajánlott az orvosával konzultálni.

Zobrazí sa, keď sa počas merania zistí nepravidelný rytmus\*\*. Ak sa bude naďalej zobrazovať, odporúča sa poradiť sa so svojim lekárom.

Prikaže se, če merilnik zazna neenakomeren\*\* srčni utrip. Če se to večkrat pojavi, priporočamo posvet z zdravnikom.

Pojavljuje se kada se tijekom mjerenja prepozna nepravilan srčani ritam\*\*. Ako se nastavi pojavljivati, preporučujemo da se posavjetujete sa svojim liječnikom.



**4**

**Appears when your body moves during a measurement\*\*\*. Remove the arm cuff, wait 2-3 minutes and try again.**



Pojawia się w przypadku wykrycia ruchów ciała podczas pomiaru\*\*\*. Zdejmij mankiet, poczekaj 2–3 minuty i spróbuj ponownie.

Zobrazí se, pokud se vaše tělo během měření pohne\*\*\*. Sejměte manžetu, vyčkejte 2–3 minuty a postup opakujte.

Akkor jelenik meg, ha a mérés közben a teste mozog\*\*\*. Vegye le a mandzsettát, várjon 2-3 percig, majd próbálja újra a mérést.

Zobrazí sa, keď sa vaše telo počas merania hýbe\*\*\*. Odstráňte manžetu, počkajte 2 až 3 minúty a skúste to znova.

Prikaže se, če se med meritvijo premikate\*\*\*. Odstranite manšeto za roko, počakajte 2–3 minute in poskusite znova.

Pojavljuje se kada se vaše tijelo miče tijekom mjerenja\*\*\*. Skinite manžetu za ruku, pričekajte dvije do tri minute i pokušajte ponovo.

**5**

**The cuff is tight enough.**

Mankiet jest wystarczająco ciasno założony.



Manžeta je dostatečně utažená.

A mandzsetta elég szorosan van felhelyezve.

Manžeta nie je dostatočne utiahnutá.

Manšeta je nameščena dovolj tesno.

Manžeta je dovoljno stegnuta.

**5**

**Apply the cuff again MORE TIGHTLY.**

Zalóż mankiet ponownie, MOCNIEJ zaciskając.



Nasadte manžetu znova a UTÁHNĚTE JI PEVNĚJI.

Rögzítse SZOROSABBAN a mandzsettát.

Znova nasadte manžetu, tentokrát PEVNEJŠIE.

Manšeto namestite TESNEJE.

Ponovo stavite manžetu i JAČE je stegnite.



**Appears if a possibility of AFib was detected during a measurement. This is not a diagnosis, it is only a potential finding for AFib. You should contact your physician to discuss the findings.**

Pojawia się, jeżeli podczas pomiaru wykryto możliwość wystąpienia migotania przedsionków (AFib). To nie jest rozpoznanie, to jest jedynie potencjalne wykrycie AFib. Należy skontaktować się z lekarzem w celu omówienia wyników pomiarów.

Zobrazí se, pokud byla při měření detekována možná fibrilace síní. Nejedná se o diagnózu, pouze o zjištění možné fibrilace síní. Obratíte se na lékaře a poraďte se o zjištěném stavu.

Akkor jelenik meg, ha a mérés során AFib (pitvarfibrilláció) lehetőségére merült fel. Ez nem tekinthető pontos orvosi diagnózisnak, csak a pitvarfibrilláció potenciális lehetőségét jelzi. Ezeket a visszajelzéseket mindenképpen beszélje meg orvosával.

Zobrazí sa, ak bola počas merania zistená možnosť predsieňovej fibrilácie. Nejde o diagnózu, ale len o možné zistenie predsieňovej fibrilácie. Zistenia by ste mali prekonzultovať so svojím lekárom.

Pojavi se, če je bila na podlagi načina AFib ugotovljena verjetnost pojava atrijske fibrilacije. To ni diagnoza, gre za morebitno ugotovitev pojava atrijske fibrilacije. O rezultatu meritve se obvezno posvetujte s svojim zdravnikom.

Pojavi se, če je bila na podlagi načina AFib ugotovljena verjetnost pojava atrijske fibrilacije. To ni diagnoza, gre za morebitno ugotovitev pojava atrijske fibrilacije. O rezultatu meritve se obvezno posvetujte s svojim zdravnikom.

Pojavljuje se kada se prepozna mogućnost atrijske fibrilacije tijekom mjerenja. To nije dijagnoza, nego potencijalni nalaz atrijske fibrilacije. Trebali biste se obratiti svom liječniku da biste porazgovarali o nalazima.

E1

**Error messages or other problems? Refer to:**

Komunikaty o błędzie lub inny problem? Przejdź do:

E2

Vyskytla se chybová hlášení či jiné problémy? Přečtete si:

- Hibaüzeneteket lát vagy egyéb problémák merültek fel? Lásd:

Chybové hlásenia alebo iné problémy? Pozrite si:

Sporočila o napakah ali druge težave? Glejte:

Poruke o pogreškama ili drugi problemi? Pogledajte:



**Instruction Manual 1**

**3.**

**\* The high blood pressure definition is based on the 2021 ESH/ESC Guidelines.**

\* Definicję wysokiego ciśnienia krwi oparto na wytycznych ESH/ESC z 2021 r.

\* Definicie vysokého krvného tlaku je založena na doporučených postupech 2021 ESH/ESC.

\* A magas vérnyomás definíciója a 2021 ESH/ESC útmutatásai alapján került meghatározásra.

\* Definicija vysokého krvného tlaku je založená na usmerneniach ESH/ESC na rok 2021.

\* Visok krvni tlak je opredeljen po smernicah 2021 ESH/ESC.

\* Definicija visokog krvnog tlaka temelji se na smjernicama 2021 ESH/ESC.

**\*\* An irregular heartbeat rhythm is defined as a rhythm that is 25 % less or 25 % more than the average rhythm detected while your monitor is measuring blood pressure.**

\*\* Jako nieregularny rytm serca określa się stan, w którym rytm uderzeń serca jest o 25% wolniejszy lub o 25% szybszy od średniej częstości rytmu serca zarejestrowanej podczas pomiaru ciśnienia krwi.

\*\* Nepravidelná srdeční akce je definována jako akce, která je o 25 % nižší nebo o 25 % vyšší než průměrná hodnota pulzu naměřeného přístrojem během měření krvního tlaku.

\*\* A szabálytalan szívverés olyan ritmust jelent, amely 25%-kal kevesebb vagy 25%-kal több a készülék által a vérnyomás mérése során észlelt átlagos szívritmusnál.

\*\* Nepravidelný srdcový rytmus je definovaný ako rytmus, ktorý je o 25 % nižší alebo o 25 % vyšší ako priemerný pulz zistený zariadením pri meraní krvného tlaku.

\*\* Neredno bitje srca je definirano kot ritem, ki je za 25 % večji ali za 25 % manjši od povprečnega ritma, ki je zazan, ko merilnik meri krvni tlak.

\*\* Nepravilan srčani ritam je ritam koji je za 25 % manji ili za 25 % veći od prosječnog ritma koji tlakomjer prepoznaje kod mjerenja krvnog tlaka.

\*\*\* The body movement function is disabled when a possibility of AFib or irregular heartbeat is detected during a measurement.

\*\*\* Funkcja wykrywania ruchów ciała jest wyłączona, jeżeli w czasie pomiaru w trybie AFib wykryto możliwość wystąpienia migotania przedsionków lub nieregularnego rytmu serca.

\*\*\* Funkce detekce pohybu těla je deaktivována, když je během měření zjištěna možná fibrilace síní nebo nepravidelného srdečního rytmu.

\*\*\* A test mozgását észlelő funkció le van tiltva, ha mérés közben a készülék AFib (pitvarfibrilláció) lehetőségét vagy szabálytalan szivverést érzékel.

\*\*\* Funkcia pohybu tela je zakázaná, keď sa počas merania zistí predsieňová fibrilácia alebo nepravidelný srdcový rytmus.

\*\*\* Funkcija zaznavanja premikanja telesa se onemogoči, če merilnik med merjenjem v načinu AFib zazna neenakomeren srčni utrip ali morebitno atrijsko fibrilacijo.

\*\*\* Funkcija micanja tijela onemogućena je kada se tijekom načina mjerenja za atrijsku fibrilaciju prepozna mogućnost atrijske fibrilacije ili nepravilnog srčanog ritma.

## Comparison Display (PRIOR Reading)

- PL** Wyświetlacz z porównaniem (POPZEDNI odczyt)
- CZ** Srovnávací displej (PŘED-CHOZÍ naměřená hodnota)
- HU** Összehasonlító kijelző (Mérés ELŐTT)
- SK** Porovnávacie zobrazenie (PRED meraním)
- SL** Prikaz primerjave (PREJŠNJI odčitek)
- HR** Prikaz za usporedbu (PRETHODNO očitanje)

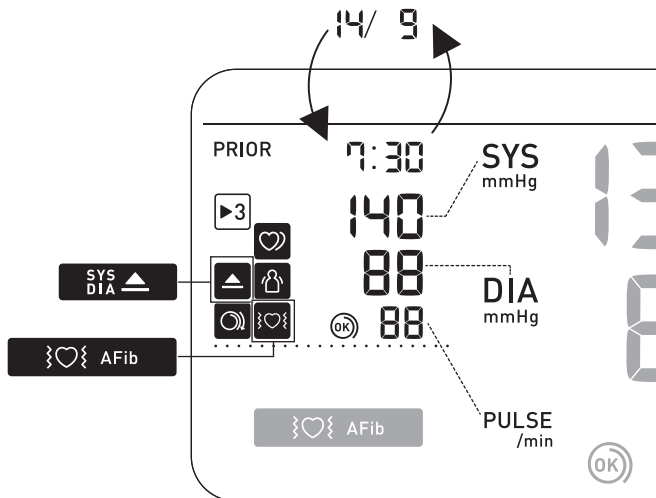

# 10 Using Memory Functions

**PL** Korzystanie z funkcji pamięci

**CZ** Použití funkcí paměti

**HU** A memóriafunkciók használata

**SK** Používanie funkcie pamäte

**SL** Uporaba funkcij pomnilnika

**HR** Upotreba memorijske funkcije

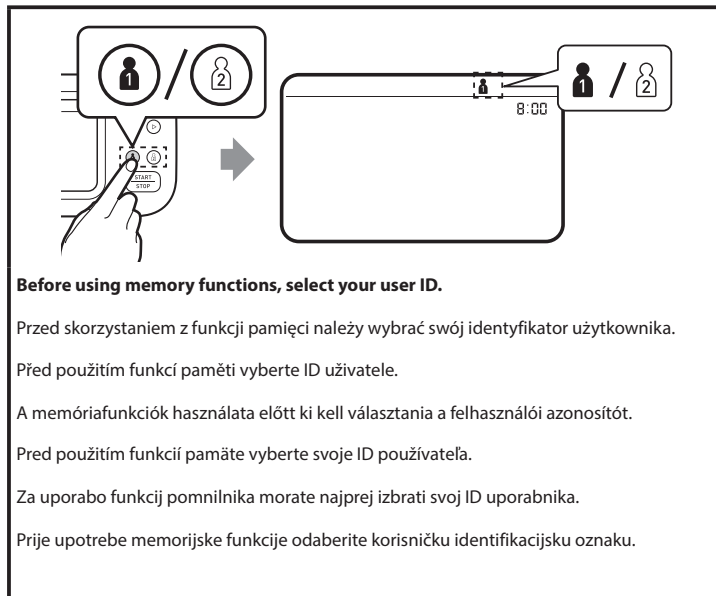



## Readings Stored in Memory

**PL** Odczyty zapisane w pamięci

**CZ** Naměřené hodnoty uložené v paměti

**HU** A memóriában tárolt mérési értékek

**SK** Výsledky merania uložené v pamäti

**SL** Odčitki, shranjeni v pomnilniku

**HR** Mjerenja pohranjena u memoriji

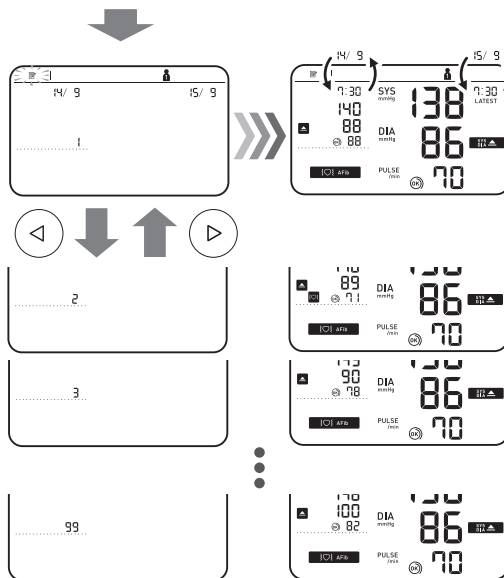
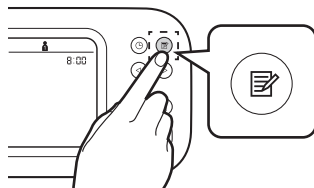

**Stores up to 100 readings.**

Zapis do 100 odczytów.

Ukládá až 100 naměřených hodnot.

Maximum 100 eredményt tárol.

Ukladá až 100 výsledkov merania.

Omogoča shranjevanje do 100 meritev.

Pohranjuje do 100 očitjanja.



## Individual TruRead Readings in Memory

PL

Poszczególne odczyty TruRead w pamięci

CZ

Jednotlivé naměřené hodnoty TruRead v paměti

HU

Egyes TruRead mérési értékek a memóriában

SK

Jednotlivé výsledky meraní TruRead v pamäti



SL



Posamezni odčitki TruRead v pomnilniku

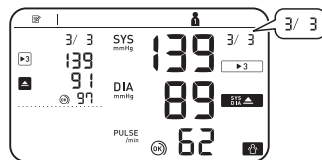
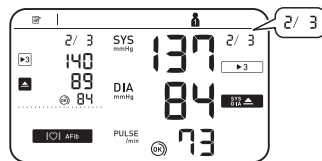
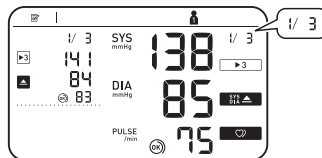
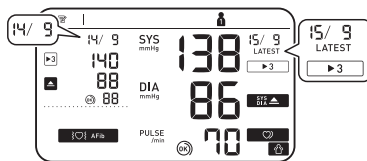

HR



Individualna očitjanja TruRead u memoriji







**While viewing the reading taken in TruRead mode, press  to view the individual readings. Individual TruRead readings will appear with  3 symbol on the left for the past, and on the right for the latest readings.**



Przeglądając odczyty wykonane w trybie TruRead, naciśnij , aby wyświetlić poszczególne odczyty. Poszczególne odczyty TruRead będą wyświetlane z symbolem  3 po lewej stronie dla poprzednich i po prawej stronie dla najnowszych odczytów.

Při zobrazování naměřených hodnot v režimu TruRead můžete stisknutím tlačítka  zobrazit jednotlivé hodnoty. Jednotlivé naměřené hodnoty TruRead se zobrazí se symbolem  3 vlevo pro předchozí a vpravo pro nejnovější naměřené hodnoty.

A TruRead üzemmódban mért eredmények megtekintése közben nyomja meg a  gombot az egyes mérési értékek megtekintéséhez.  3 szimbólummal a bal oldalon a múltbeli, a jobb oldalon pedig a legfrissebb TruRead mérési értékek jelennek meg.

Pre zobrazenie jednotlivých výsledkov merania stlačte počas prehliadania výsledku merania v režime TruRead tlačidlo . Jednotlivé výsledky merania TruRead sa zobrazia so symbolom  3 na ľavej strane pre minulé a na pravej strane pre najnovšie výsledky merania.

Med pregledovanjem odčitka, pridobljenega v načinu TruRead, pritisnite , da si ogledate posamezne odčitke. Posamezni odčitki TruRead bodo prikazani s simbolom  3 na levi za predhodne in na desni strani za najnovejše odčitke.

Kada pregledavate očitavanje izmjereno u načinu TruRead, pritisnite  za pregled pojedinačnih očitavanja. Pojedinačna očitavanja TruRead pojavit će se sa simbolom  3 na lijevoj strani za prošla očitavanja, a na desnoj strani za najnovija očitavanja.

☀️ **AVG Morning/Evening**  
 🌙 **AVG Weekly Averages**

**PL Średnie tygodniowe rano/  
wieczorem**

**CZ Ranní/večerní týdenní průměry**

**HU Reggeli/esti heti átlagok**

**SK Ranné/večerné týždňové  
priemerné hodnoty**

**SL Jutranja/večerna tedenska  
povprečja**

**HR Pregled prosječnih jutarnjih/  
večernjih tjednih vrijednosti**

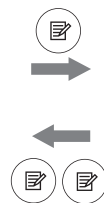
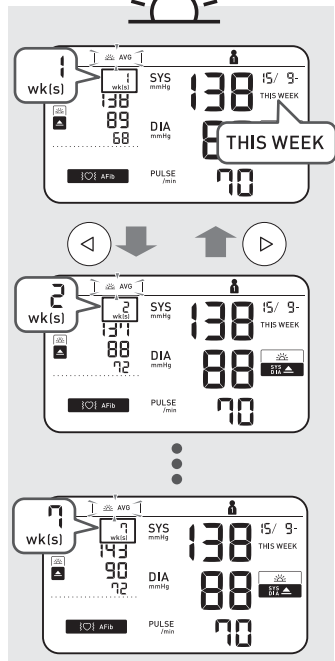
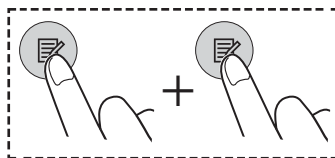

2 wks. ago

7 wks. ago

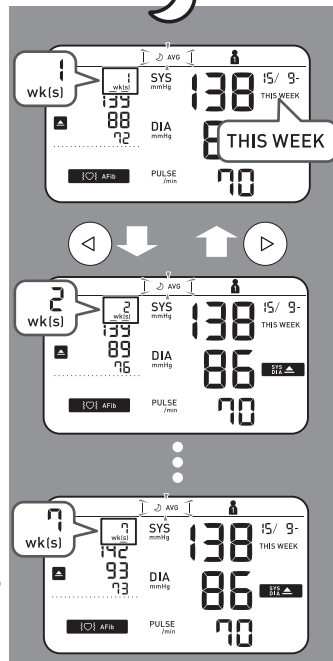





**Appears if "SYS" is 135 mmHg or above and/or "DIA" is 85 mmHg or above in the morning weekly average.**

Pojawia się, jeśli wartość „SYS” wynosi 135 mmHg lub więcej i/lub wartość „DIA” wynosi 85 mmHg lub więcej w przypadku tygodniowej średniej porannej.

Zobrazí se, pokud je ranní týdenní průměr hodnot „SYS” 135 mmHg nebo vyšší a/nebo pokud je ranní týdenní průměr hodnot „DIA” 85 mmHg nebo vyšší.

Akkor jelenik meg, ha a „SYS” érték 135 Hgmm vagy magasabb, és/vagy a „DIA” érték 85 Hgmm vagy magasabb a reggeli heti átlagok értékeiben.

Zobrazí sa, ak „SYS” má hodnotu 135 mmHg alebo vyššiu a/alebo „DIA” má hodnotu 85 mmHg alebo viac v rannom týždennom priemere.

Prikaže se, če je »SYS« (sistolíčni tlak) 135 mmHg ali višji in/ali »DIA« (diastolíčni tlak) 85 mmHg ali višji za jutranje tedensko povprečje.

Pojavljuje se ako je „SYS” 135 mmHg ili viši i/ili ako je „DIA” 85 mmHg ili viši u prosječnoj jutarnjoj tjednoj vrijednosti.

**To know how to calculate weekly averages, refer to section 10 of the Instruction Manual 1.**

Informacje o sposobie obliczania średnich tygodniowych podano w punkcie 10 Instrukcji obsługi 1.

Postup výpočtu týdenních průměrů naleznete v kapitole 10 Návodu k obsluze 1.

A heti átlagok kiszámításával kapcsolatos részletekért lásd az 1. Használati útmutató 10. fejezetét.

Ak sa chcete dozvedieť, ako vypočítať týždenné priemery, pozrite si časť 10 návodu na obsluhu 1.

Pojasnila o izračunu tedenskih povprečij najdete v 10. poglavju priročnika z navodili 1.

Pogledajte 10. odjeljak u priručniku s uputama 1 kako biste naučili kako izračunati tjedne prosječne vrijednosti.



## Average of the Latest 2 or 3 Readings Taken within a 10 Minute Span

PL

Średnia z ostatnich 2 lub 3 odczytów dokonanych w odstępie 10 minut

CZ

Průměr z posledních 2 nebo 3 měření provedených v rozmezí 10 minut

HU

10 perces intervallumban végzett mérések közül az utolsó 2 vagy 3 mérés átlaga

SK

Priemer posledných 2 alebo 3 výsledkov merania za časové obdobie 10 minút

SL

Povprečje zadnjih 2 ali 3 meritev v 10-minutnem časovnem obdobju

HR

Prosječna vrijednost posljednjih dvaju ili triju očitavanja izvedenih u razmaku od 10 minuta

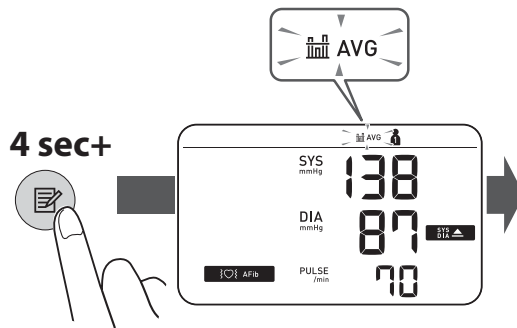



## Deleting All Readings for 1 User

PL

Usuwanie wszystkich odczytów dla 1 użytkownika

CZ

Smazání všech naměřených hodnot pro 1 uživatele

HU

Az 1. számú felhasználó összes mérési eredményének törlése

SK

Odstránenie všetkých výsledkov merania jedného používateľa

SL

Brisanje vseh meritev 1 uporabnika

HR

Brisanje svih očitavanja za jednog korisnika

1



2

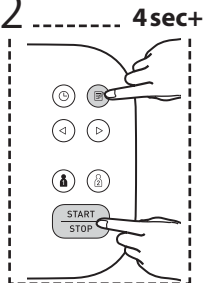

3

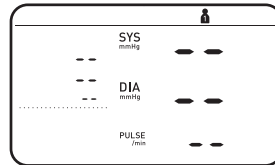
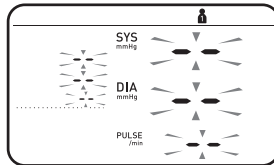
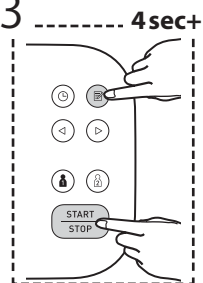

- PL** Przywracanie ustawień domyślnych
- CZ** Obnovení výchozích nastavení
- HU** Visszatérés az alapértelmezett beállításokhoz
- SK** Obnova predvolených nastavení
- SL** Obnovitev privzetih nastavitev
- HR** Vraćanje na zadane postavke

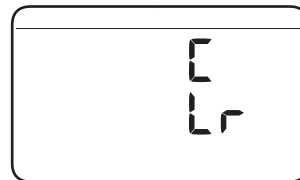
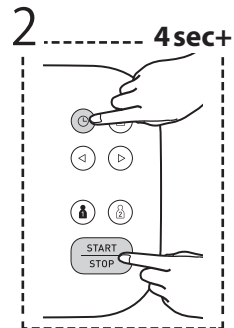
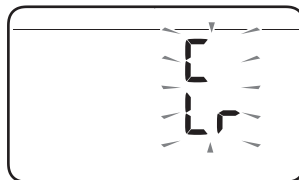
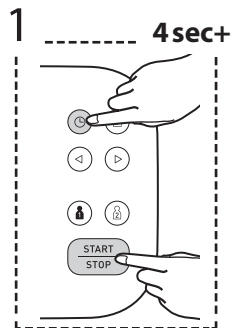

PL

Opcjonalne akcesoria medyczne

CZ

Volitelné zdravotnické příslušenství

HU

Opcionális orvosi tartozék

SK

Voliteľné zdravotnícke príslušenstvo

SL

Izbirni medicinski pripomočki

HR

Dodatna medicinska oprema



**Arm Cuff**  
(HEM-FL31)  
22 - 42 cm

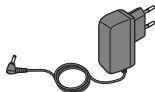

**AC Adapter**  
(HHP-CM01)



(HHP-BFH01)

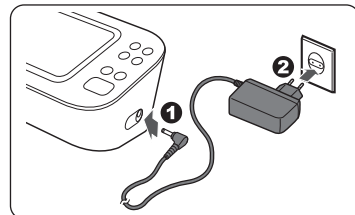

**Do not throw the air plug away. The air plug can be applicable to the optional cuff.**

Nie wyrzucać wtyczki przewodu powietrza. Wtyczkę przewodu powietrza można podłączyć do opcjonalnego mankietu.

Vzduchovou zástrčku nevyhazujte. Vzduchovou zástrčku lze použít na volitelnou manžetu.

Ne dobja el a levegőcsatlakozót. A levegőcsatlakozó az opcionális mandzsettához használható.

Vzduchovú zástrčku neodhadzujte. Vzduchovú zástrčku možno použiť s voliteľnou manžetou.

Ne zavrzite zračnega vtiča. Zračni vtič se lahko uporablja za dodatno manšeto.

Ne bacajte čep za zrak. Čep za zrak može biti primjenjiv za neobaveznu manžetu.

	<b>Manufacturer</b> Producent Výrobca Gyártó Výrobca Proizvajalec Proizvodáč	Gyártó Výrobca Proizvajalec Proizvodáč	<b>OMRON HEALTHCARE Co., Ltd.</b> 53, Kunotsubo, Terado-cho, Muko, KYOTO, 617-0002 JAPAN
<div style="border: 1px solid black; padding: 2px; display: inline-block;">EC</div> <div style="border: 1px solid black; padding: 2px; display: inline-block; margin-left: 10px;">REP</div>	Przedstawiciel handlowy w UE Zástupce pro EU EU-képviselőt Zastúpenie v EÚ EU predstavnik Predstavništvo u Evropskoj uniji	Zástupce pro EU EU-képviselőt Zastúpenie v EÚ EU predstavnik Predstavništvo u Evropskoj uniji	<b>OMRON HEALTHCARE EUROPE B.V.</b> Wegalaan 73, 2132 JD Hoofddorp, THE NETHERLANDS <a href="http://www.omron-healthcare.com">www.omron-healthcare.com</a>
<b>EU-representative</b>	<b>Importer in EU</b> Importer na terenie UE	Dovožce do EU EU importőr Dovožca do EÚ Uvoznik v EU Uvoznik v EU	
<b>Production facility</b> Siedziba produkcji Výrobní závod	Termékképviselet Výrobná prevádzka	Proizvodni obrat Proizvodni pogon	<b>OMRON HEALTHCARE MANUFACTURING VIETNAM CO., LTD.</b> No.28 VSIP II, Street 2, Vietnam-Singapore Industrial Park II, Binh Duong Industry-Services-Urban Complex, Hoa Phu Ward, Thu Dau Mot City, Binh Duong Province, Vietnam
<b>Subsidiaries</b> Filie Pobočky Leányvállalatok Dcérske spoločnosti Podružnice Podružnice	<b>Importer in the United Kingdom and UK responsible person</b> Importer i osoba odpowiedzialna na terenie Wielkiej Brytanii Dovožce pro Spojené království a odpovědná osoba v UK Egyesült királyági importőr és UK felelős személy Dovožca pre Spojené kráľovstvo a zodpovedná osoba v UK Uvoznik v Združenem kraljestvu in odgovorna oseba v Združenem kraljestvu Uvoznik za Ujedinjeno Kraljevstvo i odgovorna osoba za UK		<b>OMRON HEALTHCARE UK LTD.</b> Opal Drive, Fox Milne, Milton Keynes, MK15 0DG, UK <a href="http://www.omron-healthcare.com/distributors">www.omron-healthcare.com/distributors</a>
			<b>OMRON MEDIZINTECHNIK HANDELSGESELLSCHAFT mbH</b> <a href="http://www.omron-healthcare.com/distributors">www.omron-healthcare.com/distributors</a> <b>OMRON SANTÉ FRANCE SAS</b> <a href="http://www.omron-healthcare.com/distributors">www.omron-healthcare.com/distributors</a>

**Made in Vietnam** / Wyprodukowano w Wietnamie / Vyrobena ve Vietnamu / Származási ország: Vietnám / Vyrobené vo Vietnam / Izdelano v Vietnamu / Proizvedeno u Vijetnamu

**Issue Date** / Data publikacji / Datum vydání / Kiadás dátuma / Dátum vydania / Izdano / Datum izdavanja: 2023-12-15