

# M7 Intelli IT AFib (HEM-7380T1-EBK)

## Automatic Upper Arm Blood Pressure Monitor

Automatyczny ciśnieniomierz naramienny

Automatický měřič krevního tlaku na paži

Automata felkaron működő vérnyomásmérő készülék

Automatický merač krvného tlaku s upevnením na rameno

Samodejni merilnik krvnega tlaka na nadlakti

Automatski tlakomjer na nadlaktici

## Instruction Manual 1: Safety and Other Information

Instrukcja obsługi 1: bezpieczeństwo i inne informacje

Návod k obsluze 1: Bezpečnostní a další informace

Használati útmutató 1: biztonság és egyéb információk

Návod na použitie 1: Bezpečnostné a iné informácie

Priročnik z navodili 1: Varnostne in druge informacije

Priručnik s uputama 1: Sigurnosne i ostale informacije

EN

PL

CZ

HU

SK

SL

HR

Symbols

Symbole / Symboly / Szimbólumok /  
Symboly / Simboli / Simboli

# Overview

**PL** Przegląd  
**CZ** Přehled  
**HU** Áttekintés

**SK** Opis zariadenia  
**SL** Pregled  
**HR** Pregled

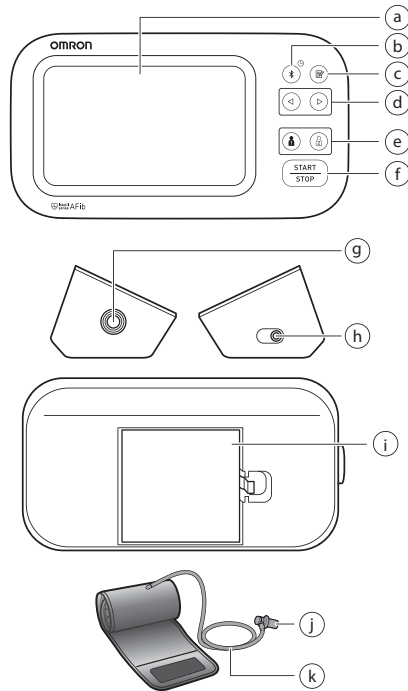

<b>a</b>	<b>Display</b> Wyświetlacz Display Kijelző	Display Zaslon Zaslon
<b>b</b>	<b>[Connection] button (Date/Time)</b> Przycisk [Połączenie] (Data/godzina) Tlačítko [Připojení] (datum/čas) (Csatlakozás) gomb (Dátum/idő) Tlačidlo [Pripojenie] (Dátum/čas) Gumb [Povezava] (Datum/ura) Gumb [za spajanje] (datum/vrijeme)	
<b>c</b>	<b>[Memory] button</b> Przycisk [Pamięć] Tlačítko [Paměť] [Memória] gomb	Tlačidlo pamäte [Pamät] Gumb [Pomnilnik] Gumb [memorije]
<b>d</b>	<b>[Forward]/[Backward] buttons</b> Przyciski [Dalej]/[Wstecz] Tlačítka [Vpřed]/[Zpět] [Előre]/[Vissza] gombok Tlačidlá [Dopredu]/[Dozadu] Gumba [Naprej]/[Nazaj] Gumbi [naprijed]/[natrag]	
<b>e</b>	<b>[User ID 1]/[User ID 2] buttons</b> Przyciski [Użytkownik 1]/[Użytkownik 2] Tlačítka [ID uživatele 1]/[ID uživatele 2] [Felhasználó 1]/[Felhasználó 2] gombok Tlačidlá [ID používateľa 1]/[ID používateľa 2] Gumba [ID uporabnika 1]/[ID uporabnika 2] Gumbi [korisnička identifikacijska oznaka 1]/[korisnička identifikacijska oznaka 2]	
<b>f</b>	<b>[START/STOP] button</b> Przycisk [START/STOP] Tlačítko [START/STOP] [START/STOP] gomb	Tlačidlo [START/STOP] Gumb [START/STOP] Gumb [START/STOP]
<b>g</b>	<b>Air jack</b> Przylącze powietrza Vzduchový konektor Levegőcső aljzat	Vstup pre vzduchovú hadičku Zračna vtičnica Utičnica za cijev za dovod zraka

<b>h</b>	<p><b>AC adapter jack (for optional AC adapter)</b>  Gniazdo zasilacza (do podłączania opcjonalnego zasilacza)  Konektor pro síťový adaptér (v případě použití síťového adaptéru)  Hálózati adapter aljzat (az opcionális hálózati adapterhez)  Konektor pre sieťový adaptér (pre voliteľný doplnkový sieťový adaptér)  Vtičnica napajalnika na izmenični tok (za izbirni napajalnik na izmenični tok)  Utičnica AC adaptera (za dodatni AC adapter)</p>								
<b>i</b>	<table border="0"> <tr> <td><b>Battery compartment</b></td> <td>Priestor na batérie</td> </tr> <tr> <td>Komora baterii</td> <td>Prostor za baterije</td> </tr> <tr> <td>Prostor pro baterie</td> <td>Pretinac za baterije</td> </tr> <tr> <td>Elemtartó</td> <td></td> </tr> </table>	<b>Battery compartment</b>	Priestor na batérie	Komora baterii	Prostor za baterije	Prostor pro baterie	Pretinac za baterije	Elemtartó	
<b>Battery compartment</b>	Priestor na batérie								
Komora baterii	Prostor za baterije								
Prostor pro baterie	Pretinac za baterije								
Elemtartó									
<b>j</b>	<table border="0"> <tr> <td><b>Air plug</b></td> <td>Vzduchová zástrčka</td> </tr> <tr> <td>Wtyczka przewodu powietrza</td> <td>Zračni vtič</td> </tr> <tr> <td>Vzduchová zástrčka</td> <td>Priključnica cijevi za zrak</td> </tr> <tr> <td>Levegőcsatlakozó</td> <td></td> </tr> </table>	<b>Air plug</b>	Vzduchová zástrčka	Wtyczka przewodu powietrza	Zračni vtič	Vzduchová zástrčka	Priključnica cijevi za zrak	Levegőcsatlakozó	
<b>Air plug</b>	Vzduchová zástrčka								
Wtyczka przewodu powietrza	Zračni vtič								
Vzduchová zástrčka	Priključnica cijevi za zrak								
Levegőcsatlakozó									
<b>k</b>	<table border="0"> <tr> <td><b>Air tube</b></td> <td>Vzduchová hadička</td> </tr> <tr> <td>Przewód powietrza</td> <td>Zračna cev</td> </tr> <tr> <td>Vzduchová hadička</td> <td>Cijev za zrak</td> </tr> <tr> <td>Levegőcső</td> <td></td> </tr> </table>	<b>Air tube</b>	Vzduchová hadička	Przewód powietrza	Zračna cev	Vzduchová hadička	Cijev za zrak	Levegőcső	
<b>Air tube</b>	Vzduchová hadička								
Przewód powietrza	Zračna cev								
Vzduchová hadička	Cijev za zrak								
Levegőcső									

## 1. Úvod

Dakujeme, že ste si kúpili automatický merač krvného tlaku na rameno OMRON. Tento zápisný merač krvného tlaku využíva oscilometrickú metódu merania tlaku krvi. Znamená to, že tento merač zaznamenáva pohyb krvi v brachiálnej tepne a prevádza pohyby na digitálny výsledok.

### 1.1 Bezpečnostné pokyny

Tento návod na použitie vám poskytuje dôležité informácie o automatickom merači krvného tlaku na rameno OMRON. Aby ste zaistili bezpečné a správne používanie tohto merača, **PREČÍTAJTE** si všetky pokyny a **POROZUMEJTE** im. **Ak nerozumiete týmto pokynom alebo máte akékoľvek otázky, obráťte sa na predajňu alebo distribútora spoločnosti OMRON pred tým, ako sa pokúsíte tento merač použiť. Podrobnejšie informácie o svojom krvnom tlaku získate od svojho lekára.**

### 1.2 Určenie

#### Určený účel

Toto zariadenie je digitálny merač, ktorý je určený na meranie krvného tlaku a pulzovej frekvencie u dospelých pacientov. Zariadenie dokáže rozpoznať nepravidelný pulz, ktorý môže signalizovať predsieňovú fibriláciu (AFib). Upozorňujeme, že toto zariadenie neslúži na diagnózu predsieňovej fibrilácie. Diagnózu predsieňovej fibrilácie môže potvrdiť iba lekár pomocou elektrokardiogramu (EKG). Ak sa zobrazí symbol predsieňovej fibrilácie, poraďte sa so svojím lekárom.

#### Určení pacienti

Dospelí pacienti

#### Určení používateľa

Dospelí pacienti, ktorí rozumejú tomuto návodu na použitie.

#### Klinický prínos

Krvný tlak pacienta je možné merať neinvazívne a jednoducho z pohodlia domova. Možnosť predsieňovej fibrilácie sa zisťuje z pulzovej vlny, ktorá sa získava prostredníctvom merania krvného tlaku a oznamuje používateľovi.

#### Spôsob použitia

Tento merač je určený na viacsobné použitie u viacerých pacientov.

#### Obmedzenie

Obvod ramena pacienta musí byť v rozsahu 22 – 42 cm.

#### Indikácia

Túto pomocku používajú zdravé osoby, pacienti so zvýšeným krvným tlakom a pacienti dbajúci o svoje zdravie v bežnom domácom prostredí za nasledujúcim účelom.

- meranie krvného tlaku a pulzu
- hodnotenie možnosti predsieňovej fibrilácie

### 1.3 Príjem a kontrola

Vyberte merač a ďalšie súčasti z balenia a skontrolujte, či nie sú poškodené. Ak sú merač alebo niektorá súčasť poškodené, **NEPOUŽÍVAJTE** ich a obráťte sa na predajňu alebo distribútora spoločnosti OMRON.

### 2. Dôležité bezpečnostné informácie

Pred použitím tohto merača si prečítajte Dôležité bezpečnostné informácie v tomto návode na použitie. V záujme vlastnej bezpečnosti presne dodržiavajte nasledujúci návod na použitie.

Návod si odložte pre prípad potreby v budúcnosti. **Podrobnejšie informácie o svojom krvnom tlaku získate od svojho lekára.**

#### 2.1 Kontraindikácie

- Merač **NEPOUŽÍVAJTE** na meranie na zranenom alebo liečenom ramene.
- Manžetu na rameno **NENASADZUJTE** na rameno, keď máte zavedenú infúziu a ani počas transfúzie krvi.
- Tento merač **NEPOUŽÍVAJTE** na meranie tlaku dočiat, batoliat, detí alebo osôb, ktoré sa nedokážu vyjadriť.

#### 2.2 Vedľajšie účinky

- Meranie vykonávané častejšie, ako je potrebné, môže viesť k tvorbe modrín kvôli interferencii s prietokom krvi.
- Nafúknutie na vyšší tlak než je potrebné môže viesť ku vzniku podliatin ramena na mieste použitia manžety. **POZNÁMKA:** Ďalšie informácie nájdete v časti „Ak máte systolický tlak vyšší než 210 mmHg“ v časti 10 návodu na použitie 2.
- Ak sa prejaví podráždenie kože alebo nepohodlie, prestaňte merač používať a obráťte sa na svojho lekára.

### 2.3 Výstraha

**Indikuje potenciálne rizikové situácie, ktoré by mohli mať za následok vážne zranenie alebo smrť.**

- **NEUPRAVUJTE** liečbu (vrátane zmeny v užívaní akéhokoľvek lieku či liečby) na základe výsledkov merania z tohto merača krvného tlaku. Užívajte lieky podľa predpisu svojho lekára. IBA lekár má kvalifikáciu na diagnostiku a liečbu vysokého krvného tlaku a stavov súvisiacich so srdcom.
- **NIKDY** si na základe výsledkov merania sami nestanovujte diagnózu ani sa neliečte. **VŽDY** sa poraďte s lekárom.
- Funkcia skríningu novej fibrilácie predsieňi hodnotí IBA možnosť predsieňovej fibrilácie. Funkcia **NEZISŤÍ** iné potenciálne život-ohrožujúce arytmie alebo ochorenia, napríklad možnosť iných srdcových arytmií alebo infarktu.
- Ak pociťujete príznaky alebo máte obavy, obráťte sa na svojho lekára.
- **NEODKLADAJTE/NEPRESTÁVAJTE** chodiť na pravidelné kontroly alebo návštevy lekára na základe výsledkov pochádzajúcich z tohto merača.
- Funkcia skríningu na možnú fibriláciu predsieňi nie je určená pre používateľov, ktorým už bola diagnostikovaná fibrilácia predsieňi.

- Tento merač nemusí zistiť možnosť fibrilácie predsienu u osôb s kardiostimulátorom alebo defibrilátorom. Osoby s kardiostimulátorom alebo defibrilátorom by preto nemali používať tento monitor na zisťovanie možnosti fibrilácie predsienu.
- Merač NEPOUŽÍVAJTE v oblastiach, kde sa nachádza vysokofrekvenčné (VF) chirurgické zariadenie, zariadenie na zobrazovanie magnetickou rezonanciou (MR) či skenery počítačovej tomografie (CT). Mohlo by to spôsobiť poruchu činnosti monitora a/alebo nesprávne meranie.
- Merač NEPOUŽÍVAJTE v prostredí bohatom na kyslík ani blízko horľavých plynov.
- Obráťte sa na lekára pred použitím zariadenia v prípade, že sa u vás vyskytuje bežná arytmia, napríklad predčasné predsieňové alebo komorové sťahy či predsieňová fibrilácia, arteriálna skleróza, nedostatočná perfúzia, cukrovka, gravidita, preeklampsia alebo ochorenia obličiek. UPOZORNŮJEME, že ktorýkoľvek z týchto stavov, pohyb, trasenie alebo chvenie sa u pacienta môže ovplyvniť výsledok merania.
- Aby ste predišli úškrtenu, držte vzduchovú hadičku a kábel sieťového adaptéra mimo dosahu dočiat, batoliat a detí.
- Tento výrobok obsahuje drobné súčasti, ktoré môžu spôsobiť udusenie dočata, batolaťa alebo dieťaťa pri prehltnutí.

## Prenos údajov

- Po dokončení párovania výrobok vždy vysiela rádiovú frekvenciu (RF) v pásme 2,4 GHz. NEPOUŽÍVAJTE tento výrobok na miestach, kde je zákaz RF, napríklad v lietadle alebo v nemocniciach. Na miestach, kde je zákaz používať rádiové frekvencie zariadenia, zakážte v merači funkciu **Bluetooth®** alebo vyberte batérie a odpojte sieťový adaptér.

## Manipulácia a používanie sieťového adaptéra (voliteľné príslušenstvo)

- Ak je merač alebo kábel sieťového adaptéra poškodený, sieťový adaptér NEPOUŽÍVAJTE. Ak je merač alebo kábel poškodený, okamžite vypnite napájanie a odpojte sieťový adaptér.
- Šnúru sieťového adaptéra zapojte do zásuvky s určeným napätím. NEPOUŽÍVAJTE v zásuvke s rozvojkou rozvodkou.
- Sieťový adaptér NIKDY nezapájajte a neodpájajte od zásuvky sieťového napájania mokrymi rukami.
- Sieťový adaptér NEROZBERAJTE ani sa ho nepokúšajte opraviť.

## Manipulácia a používanie batérií

- Batérie udrzte mimo dosah dočiat, batoliat a detí.

## 2.4 ⚠ Bezpečnostné opatrenie

**Indikuje potenciálne rizikové situácie, ktoré (ak sa im nevyhnete) by mohli mať za následok menšie alebo stredne závažné zranenie používateľa alebo pacienta, prípadne by mohli spôsobiť poškodenie zariadenia alebo majetku.**

- Pred použitím merača na ramene s intravaskulárnym prístupom alebo liečbou či artério-venóznym (A-V) shuntom sa poraďte s lekárom z dôvodu možnej dočasnej interferencie s prietokom krvi, čo by mohlo viesť k zraneniu.
- V prípade mastektómie alebo odstránenia lymfatických uzlín sa poraďte o použití merača so svojim lekárom.
- Ak máte závažné problémy s prietokom krvi alebo poruchy krvi, pred použitím tohto merača sa poraďte so svojim lekárom, keďže nafukovanie manžety môže spôsobiť tvorbu modrín.
- Nafukujte LEN vtedy, ak je manžeta nasadená na ramene.
- Ak sa z manžety nezačne pri meraní vypúšťať vzduch, zložte ju z ramena.
- Tento merač NEPOUŽÍVAJTE na žiadne iné účely než na meranie tlaku krvi a/alebo detekciu možnej predsieňovej fibrilácie.
- Počas merania sa uistite, že sa do vzdialenosti 30 cm od tohto merača nenachádza žiadne mobilné zariadenie ani žiadne ďalšie elektrické zariadenie vytvárajúce elektromagnetické pole. Mohlo by to spôsobiť poruchu činnosti monitora a/alebo nesprávne meranie.
- Merač a iné súčasti NEROZBERAJTE a nepokúšajte sa ich opraviť. Hrozí riziko nesprávneho odpočtu.
- NEPOUŽÍVAJTE na miestach, kde je vlhkosť alebo riziko pošpliechania merača vodou. Môže to poškodiť merač.
- Merač NEPOUŽÍVAJTE v pohybujúcom sa vozidle, napríklad v aute alebo lietadle.
- Dbajte na to, aby merač NESPADOL, ani ho NEVYSTAVUJTE silným otrasom alebo vibráciám.
- Merač NEPOUŽÍVAJTE na miestach s vysokou či nízkou vlhkosťou alebo vysokými či nízkymi teplotami. Prečítajte si časť 6.
- Počas merania sledujte rameno, aby ste zaistili, že merač nespôsobuje dlhotrvajúce zamedzenie obehu krvi.
- Merač NEPOUŽÍVAJTE v prostrediach s častým používaním, ako napríklad lekárske kliniky alebo lekárske ambulancie.
- Merač NEPOUŽÍVAJTE súčasne s inými zdravotníckymi elektronickými zariadeniami. Mohlo by to spôsobiť poruchu činnosti zariadení a/alebo nesprávne meranie.
- Aspoň 30 minút pred meraním sa nekúpte, nepite alkoholické a kofeínové nápoje, nejedzte, nefajčíte a fyzicky sa nenamáhajte.
- Pred meraním si aspoň 5 minút odpočinite.
- Pri meraní odstráňte z ramena Na meranie z ramena odstráňte priliehavé alebo hrubé oblečenie.
- Počas merania sa nehybte a NEROZPRAVUJTE.
- Manžetu používajte LEN u osôb, ktoré majú obvod ramena v rámci uvedeného rozsahu manžety.

- Pred meraním sa uistite, že je merač prispôbosený izbovej teplote. Meranie po extrémnej zmene teploty môže viesť k nesprávnejmu výsledku merania. Odporúča sa počkať približne 2 hodiny, aby sa merač zahrial alebo ochladil, keď sa používa v prostredí v rámci teploty špecifikovanej ako prevádzkové podmienky po tom, ako sa uchovával pri maximálnej či minimálnej skladovacej teplote. Ďalšie informácie o prevádzkovej a skladovacej/prepravnej teplote uvádza časť 6.
- Merač NEPOUŽÍVAJTE po uplynutí životnosti. Prečítajte si časť 6.
- Manžetu ani vzduchovú hadičku nadmerne NEOHÝBAJTE.
- Pri meraní NEPREHÝBAJTE ani NEOHÝBAJTE vzduchovú hadičku. Mohlo by to viesť k zraneniu z dôvodu prerušenia krvného obehu.
- Ak chcete odpojiť vzduchovú zástrčku, netahajte za hadičku, ale za koncovku pripojenú k meraču.
- Používajte IBA sieťový adaptér, manžetu na rameno, batérie a príslušenstvo určené pre tento merač. Používanie nepodporovaných sieťových adaptérov, manžiet na rameno a batérií môže spôsobiť poškodenie merača a/alebo môže byť preň nebezpečné.
- Používajte LEN manžetu na rameno schválenú pre tento merač. Používanie iných manžiet na rameno môže pri meraní poskytovať nesprávne výsledky.
- Pri likvidácii merača, príslušenstva a voliteľných doplnkov sa riadte pokynmi uvedenými v časti 7 s názvom „Správny spôsob likvidácie tohto produktu“.

### Prenos údajov

- NEVYMIENAJTE a NEODPÁJAJTE sieťový adaptér počas prenosu výsledkov merania do vášho inteligentného zariadenia. Mohlo by to viesť k nesprávnej prevádzke merača a zlyhaniu prenosu údajov o krvnom tlaku.

### Manipulácia a používanie sieťového adaptéra (voliteľné príslušenstvo)

- Pevne zastrčte sieťový adaptér do zásuvky.
- Pri odpájaní sieťového adaptéra zo zásuvky ťahajte opatrne za sieťový adaptér. NETAHAJTE za kábel sieťového adaptéra.
- Pri manipulácii s káblom sieťového adaptéra: NEPOŠKODTE ho. /NELÁMTE ho. /NEZASAHUJTE do neho. /NEPRIVRZNITE ho. /Nasilu ho NEOHÝBAJTE ani NETAHAJTE. /NESKRÚCAJTE ho. /NEPOUŽÍVAJTE ho, ak je zamotaný v kĺbku. /NEDÁVAJTE ho pod ťažké predmety.
- Zo sieťového adaptéra utrite prach.
- Keď sa sieťový adaptér nepoužíva, odpojte ho.
- Pred utieraním merača odpojte sieťový adaptér.

### Manipulácia a používanie batérií

- Batérie NEVKLADAJTE do zariadenia s nesprávnou orientáciou polarity.
- V tomto merači využívajte LEN 4 alkalické batérie typu „AA“. NEPOUŽÍVAJTE iné typy batérií. NEPOUŽÍVAJTE súčasne nové a staré batérie. NEPOUŽÍVAJTE súčasne rôzne značky batérií.
- Keď sa merač nebude dlhší čas používať, vyberte batérie.
- Ak by sa Vám elektrolyt z batérií dostal do očí, ihneď si vypláchnite oči veľkým množstvom čistej vody. Ihneď sa poraďte s lekárom.

- Ak by sa vám elektrolyt z batérií dostal na pokožku, ihneď si zasiahnuté miesto umyte veľkým množstvom čistej vlažnej vody. Ak podráždenie, poranenie alebo bolesť pretrváva, obráťte sa na svojho lekára.
- NEPOUŽÍVAJTE batérie po dátume expirácie.
- Pravidelne kontrolujte batérie, aby ste si overili, že sú v dobrom prevádzkovom stave.

### 2.5 Všeobecné oznámenia

- Ak chcete zastaviť meranie, stlačte v jeho priebehu tlačidlo [START/STOP].
- Pri meraní na pravom ramene by vzduchová hadička mala byť na vnútornej strane lakťa. Dbajte na to, aby ste ruku nemali položenú na vzduchovej hadičke.



- Krvný tlak sa na jednotlivých ramenách môže líšiť. Výsledkom môžu byť rôzne namerané hodnoty. Vždy vykonávajte merania na tom istom ramene. Ak sa namerané údaje na oboch rukách zásadne líšia, požiadajte svojho lekára o informáciu, na ktorej ruke si máte merať krvný tlak.
- Berte na vedomie, že spoločnosť OMRON nebuď zodpovednosť za stratu údajov a/alebo informácií v aplikácii.
- Aplikácia „OMRON connect“ je jediná aplikácia, ktorú odporúčame na používanie s meračom, aby sa vaše údaje preniesli správne.
- Pri používaní voliteľného sieťového adaptéra neumiestňujte merač na miesto, kde je náročné sieťový adaptér pripojiť a odpojiť.













### Manipulácia a používanie batérií

- Likvidácia použitých batérií má byť v súlade s miestnymi nariadeniami.
- Dodané batérie môžu mať kratšiu životnosť než nové batérie.
- Výmena batérií nevymaže predchádzajúce výsledky meraní.

### 3. Hlásenia chýb a riešenie problémov

V prípade, že sa počas merania vyskytne niektorý z nižšie uvedených problémov, najprv skontrolujte, že sa v blízkosti do 30 cm nenachádza žiadne ďalšie elektrické zariadenie. Ak problém pretrváva, pozrite si tabuľku nižšie.

Displej/problém	Možná príčina	Riešenie
E1 zobrazí sa alebo sa manžeta na rameno nenafúkne.	Tlačidlo [START/STOP] bolo stlačené, keď manžeta na rameno nebola nasadená.	Merač vypnite opätovným stlačením tlačidla [START/STOP].
	Vzduchová zástrčka nie je úplne zasunutá do merača.	Vzduchovú zástrčku dôkladne zasuňte.
	Manžeta na rameno nie je správne nasadená.	Nasadte manžetu na rameno správne, potom zmerajte znova. Pozrite si časť 8 v návode na použitie 2.
	Z manžety uniká vzduch.	Manžetu vymeňte za novú. Pozrite si časť 15 v návode na použitie 2.
E2 objaví sa alebo meranie nemožno dokončiť po nafúknutí manžety.	Hýbanie alebo rozprávanie počas merania spôsobuje, že manžeta na rameno sa dostatočne nenafúkne.	Počas merania sa nehýbte a nerozprávajte. Ak sa opakovane zobrazuje „E2“, manžetu nafúknite manuálne na systolický tlak o 30 až 40 mmHg vyšší, než ste namerali pri predchádzajúcom meraní. Pozrite si časť 10 v návode na použitie 2.
	Systolický tlak je vyšší ako 210 mmHg a meranie nemožno vykonať.	
E3 zobrazí sa	Manžeta na rameno je nafúknutá na tlak vyšší, než je maximálne povolené.	Pri meraní sa nedotýkajte manžety na rameno ani neohýbajte vzduchovú hadičku. Pri manuálnom nafukovaní manžety si pozrite časť 10 návodu na použitie 2.
E4 zobrazí sa	Hýbanie alebo rozprávanie počas merania vedie k tvorbe vibrácií, ktoré narúšajú meranie.	Počas merania sa nehýbte a nerozprávajte.
E5 zobrazí sa	Pulzová frekvencia nie je detegovaná správne.	Nasadte manžetu na rameno správne, potom zmerajte znova. Pozrite si časť 8 v návode na použitie 2. Počas merania sa nehýbte a sedte správne.
Er zobrazí sa	Merač má poruchu.	Znova stlačte tlačidlo [START/STOP]. Ak sa stále zobrazuje „Err“ (Chyba), obráťte sa na predajňu, alebo distribútora spoločnosti OMRON.
E rr zobrazí sa	Merač sa nemôže pripojiť k inteligentnému zariadeniu alebo preniesť správne údaje.	Postupujte podľa návodu v aplikácii „OMRON connect“. Ak sa po kontrole aplikácie stále zobrazuje „Err“, obráťte sa na predajňu alebo distribútora spoločnosti OMRON.

Displej/problém	Možná příčina	Riešenie
 /  zobrazí sa	Pulzová frekvencia nie je detegovaná správne.	Nasaďte manžetu na rameno správne, potom zmerajte znova. Pozrite si časť 8 v návode na použitie 2. Počas merania sa nehýbte a sedzte správne. Ak sa naďalej zobrazuje symbol nepravidelného srdcového rytmu „  /  “, odporúča sa poradiť sa so svojim lekárom.
 /  zobrazí sa		
 neblíká počas merania		
 blíká	Merač čaká na spárovanie s inteligentným zariadením.	Pozrite si pokyny v časti 5 návodu na použitie 2 pre párovanie merača s inteligentným zariadením alebo stlačením tlačidla [START/STOP] zrušte párovanie a vypnite merač.
 blíká	V pamäti je uložených viac ako 80 výsledkov merania. Dátum a čas nie je nastavený.	Spárujte alebo preneste výsledky merania do aplikácie „OMRON connect“, aby ste ich mohli uchovávať v pamäti aplikácie. Tento symbol zmizne.
 zobrazí sa	V pamäti je uložených 100 výsledkov merania a nové výsledky merania budú nahrádzať tie staré.	
 blíká	Batérie sú takmer vybité.	Odporúčame vymeniť všetky štyri batérie za nové. Pozrite si časť 4 v návode na použitie 2.
 sa zobrazujú alebo sa monitor počas merania neočakávané vypne. a 	Batérie sú vybité.	Okamžite vymeňte všetky štyri batérie za nové. Pozrite si časť 4 v návode na použitie 2.
Na displeji merača sa nič nezobrazuje.	Polarita batérií nie je správne otočená.	Skontrolujte, či sú batérie nainštalované správne. Pozrite si časť 4 v návode na použitie 2.
Výsledky merania sa javia byť príliš vysoké alebo príliš nízke.	Krvný tlak sa konštantne líši. Váš krvný tlak môže ovplyvňovať mnoho faktorov vrátane stresu, dennej doby a/alebo spôsobu aplikácie manžety na rameno. Pozrite si časť 2, 8 a 9 v návode na použitie 2.	
Objavil sa akýkoľvek iný komunikačný problém.	Ďalšiu pomoc nájdete v návode zobrazenom vo vašom inteligentnom zariadení alebo navštívte časť „Pomoc“ aplikácie „OMRON connect“. Ak problém pretrváva, obráťte sa na predajňu, alebo distribútora spoločnosti OMRON.	
Objaví sa akýkoľvek iný problém.	Stlačte tlačidlo [START/STOP], aby ste vypli merač, potom ho stlačte znova, aby ste spustili meranie. Ak problém pretrváva, vyberte všetky batérie a počkajte 30 sekúnd. Potom znova vložte batérie. Ak problém pretrváva, obráťte sa na predajňu, alebo distribútora spoločnosti OMRON.	



## 4. Obmedzená záruka

Ďakujeme, že ste si kúpili výrobok spoločnosti OMRON. Je vyrobený s veľkou pozornosťou a z vysoko kvalitných materiálov. Je navrhnutý tak, aby zabezpečil vysokú úroveň pohodlia za predpokladu, že ho budete riadne prevádzkovať a udržiavať podľa opisu v návode na použitie.

Spoločnosť OMRON poskytuje na tento výrobok 5-ročnú záruku od dátumu zakúpenia. Spoločnosť OMRON zaručuje jeho náležité zhotovenie, spracovanie a materiály. Počas tejto záručnej doby spoločnosť OMRON opraví, alebo vymení chybný výrobok, alebo chybné diely bez poplatku za prácu alebo diely.

Záruka sa nevzťahuje na nasledujúce body:

- Dopravné náklady a riziká pri doprave.
- Náklady na opravy alebo poruchy vzniknuté v dôsledku opráv vykonaných neoprávnenými osobami.
- Pravidelné kontroly a údržba.
- Porucha alebo opotrebovanie voliteľných súčastí alebo iného príslušenstva okrem samotného hlavného zariadenia, pokiaľ to nie je výslovne zaručené vyššie.
- Náklady vzniknuté v dôsledku neoprávnenej reklamácie (tieto budú spolpatnené).
- Škody akéhokoľvek druhu vrátane osobných škôd spôsobených omylom alebo nesprávnym používaním.
- Záruka nezahŕňa kalibračnú službu.
- Voliteľné súčasti majú záruku jeden (1) rok od dátumu zakúpenia. Medzi voliteľné súčasti patria okrem iného tieto položky: manžeta a hadička manžety.

Ak budete požadovať záručný servis, obráťte sa na obchodníka, od ktorého ste výrobok kúpili, alebo na autorizovaného distribútora spoločnosti OMRON. Adresu nájdete na obale výrobku/v dokumentácii, alebo si ju vyžiadať od špecializovaného predajcu. Ak nemôžete nájsť zákaznicke služby spoločnosti OMRON, navštívte našu webovú stránku ([www.omron-healthcare.com](http://www.omron-healthcare.com)), kde nájdete naše kontaktné informácie.

Záručná oprava, alebo výmena nevedie k predĺženiu ani obnoveniu záručnej doby.

Záruka bude poskytnutá iba vtedy, ak vrátite kompletný výrobok spolu s originálnou faktúrou alebo pokladničným blokom, ktoré vám vystavil predávajúci.

## 5. Údržba

### 5.1 Údržba

V záujme ochrany merača pred poškodením dodržiavajte pokyny uvedené nižšie:

Zmeny alebo úpravy, ktoré nie sú schválené výrobcom, budú mať za následok stratu záruky.

## Bezpečnostné opatrenie

Merač a iné súčasti NEROZOBERAJTE a nepokúšajte sa ich opraviť. Hrozí riziko nesprávneho odpočtu.

### 5.2 Skladovanie

- Keď merač a ostatné súčasti nepoužívate, uchovávajte ich v obale.
- Merač a ostatné súčasti skladujte na čistom a bezpečnom mieste.

1. Odstráňte od merača manžetu na rameno.

Vzduchová zástrčka je navrhnutá tak, aby bezpečne zapadala do merača a aby sa počas používania neúmyselne neodpájala.

Pri odpájaní manžety na rameno z merača uchopte vzduchovú zástrčku za zástrčkovú časť (nie za hadičku) a rovinným pohybom ju odpojte od merača. Pri odpojení zástrčky manžety od merača budete počuť zvuk „cvaknutia“.

### Bezpečnostné opatrenie

Ak chcete odpojiť vzduchovú zástrčku, neťahajte za hadičku, ale za koncovku pripojenú k meraču.

2. Opatrne uložte vzduchovú hadičku do manžety. Poznámka: Vzduchovú hadičku nadmerne neohýbajte ani nezalamujte.

3. Vložte merač a ďalšie súčasti do obalu na skladovanie.

- Neskladujte merač a ostatné súčasti:

- ak sú merač a ostatné súčasti mokré,
- na miestach vystavených extrémnym teplotám, vlhkosti, priamemu slnku, prachu alebo výparom spôsobujúcim koróziu, napríklad bieliadlám,
- na miestach vystavených vibráciám alebo otrasom.

### 5.3 Utieranie merača

- Nepoužívajte žiadne abrazívne ani prchavé čistiace prostriedky.
- Na utieranie merača a manžety na rameno použite mäkkú, suchú handričku alebo mäkkú handričku navlhčenú v neutrálnom čistiacom prostriedku, potom ich utrite suchou handričkou.
- Monitor, manžetu na rameno ani iné súčasti neumývajte vodou ani ich do nej neponárajte.
- Na utieranie merača, manžety na rameno a iných súčastí nepoužívajte benzín, riedidlá alebo podobné prípravky.

### 5.4 Kalibrácia a servis

- Tento merač krvného tlaku sa koncipuje pre dlhodobú činnosť a jeho presnosť sa dôsledne testuje.
- Vo všeobecnosti odporúčame toto zariadenie nechať odborné prezrieť a otestovať z hľadiska funkčnosti a presnosti každé dva roky. Obráťte sa na autorizovaného predajcu OMRON alebo na servisné stredisko OMRON na adrese uvedenej na obale alebo v priloženej dokumentácii.

## 6. Špecifikácie

Kategória výrobku	Elektronické tlakomery
Opis produktu	Automatický merač krvného tlaku s upevnením na rameno
Model (kódové označenie)	M7 Intelli IT AFib (HEM-7380T1-EBK)
Displej	Digitálny LCD displej
Rozpätie tlaku v manžete	0 až 299 mmHg
Rozsah merania krvného tlaku	SYS: 60 až 260 mmHg DIA: 40 až 215 mmHg
Rozsah merania pulzu	40 až 180 úderov/min.
Presnosť	Tlak: $\pm 3$ mmHg Pulz: $\pm 5$ % nameranej hodnoty
Nafukovanie	Automatické - prostredníctvom elektrickej pumpy
Vypúšťanie vzduchu	Ventil s automatickým znižovaním tlaku
Meracia metóda	Oscilometrická metóda merania
Spôsob prenosu	Nízkoenergetická technológia <b>Bluetooth</b> Low Energy
Bezdrôtová komunikácia	Frekvenčný rozsah: 2,4 GHz (2 400 – 2 483,5 MHz)/ modulácia: GFSK Efektívny vyžiarený výkon: < 20 dBm
Prevádzkový režim	Nepretržitá prevádzka
Klasifikácia IP	Monitor: IP21 Voliteľný sieťový adaptér: IP21 (HHP-CM01) alebo IP22 (HHP-BFH01)
Výkon	DC 6 V, 4 W
Napájanie	4 batérie „AA“, 1,5 V alebo voliteľný sieťový adaptér (VSTUP str. prúd 100 – 240 V, 50 – 60 Hz 0,12 – 0,065 A)

Životnosť batérie	Približne 700 meraní (keď sa používajú nové alkalické batérie) Počet meraní sa môže znížiť pri používaní režimu TruRead, pretože jedno meranie TruRead pozostáva z 3 bežných meraní.
Životnosť	Merač: 5 rokov alebo čas, keď dosiahne 30 000 použití. / Manžeta: 5 rokov alebo čas, keď dosiahne 10 000 použití. / Voliteľný sieťový adaptér: 5 rokov
Prevádzkové podmienky	+10 °C až +40 °C/relatívna vlhkosť 15 až 90 % (nekondenzujúca)/ 800 až 1 060 hPa
Podmienky skladovania/prepravy	-20 °C až +60 °C/10 až 90 % relatívna vlhkosť (nekondenzujúca)
Hmotnosť	Merač: približne 440 g bez batérií Manžeta na rameno: približne 163 g
Rozmery	Merač: približne 191 mm (Š) × 85 mm (V) × 117 mm (D) / Manžeta na rameno: približne 145 mm × 532 mm (vzduchová hadička: 750 mm)
Obvod manžety použiteľný s meračom	22 až 42 cm
Pamäť	Ukladá až 100 výsledkov merania na používateľa.
Obsah	Merač, manžeta na rameno (HEM-FL31), 4 batérie „AA“, návod na použitie 1 a 2, obal na skladovanie, zápisník krvného tlaku
Ochrana pred zasiahnutím elektrickým prúdom	Lekárske elektrické zariadenie s vnútorným napájaním (pri napájaní len z batérií) Lekárske elektrické zariadenie triedy II (voliteľný sieťový adaptér)
Príslušná kategorizácia	Typ BF (manžeta na rameno)

### Poznámka

- Tieto špecifikácie sa môžu zmeniť bez predchádzajúceho upozornenia.

- Tento merač je klinicky preskúmaný v súlade s požiadavkami normy EN ISO 81060-2:2014 a spĺňa normy EN ISO 81060-2:2014 a EN ISO 81060-2:2019 + A1:2020 (s výnimkou tehotných a pacientiek s preeklampsiou). V rámci klinickej overovacej štúdie bolo použité K5 pri 85 pacientoch na stanovenie diastolického krvného tlaku.
- Toto zariadenie bolo overené ohľadom používania u tehotných pacientiek a pacientiek s preeklampsiou podľa upraveného protokolu Európskeho spoločenstva pre hypertenziu\*.
- Toto zariadenie bolo overené na použitie u ľudí s cukrovkou (typu II)\*\*.
- Klasifikácia IP uvádza stupeň ochrany poskytnutý krytom podľa normy IEC 60529. Tento merač a voliteľný sieťový adaptér sú chránené pred pevnými cudzími predmetmi s priemerom 12,5 mm alebo väčšími, ako je napríklad prst. Merač a voliteľný sieťový adaptér HHP-CM01 sú chránené pred vertikálne padajúcimi kvapkami vody, ktoré môžu spôsobiť problémy počas bežnej prevádzky. Voliteľný sieťový adaptér HHP-BFH01 je chránený pred šikmo padajúcimi kvapkami vody, ktoré môžu spôsobiť problémy počas bežnej prevádzky.
- Klasifikácia operačného režimu spĺňa normu IEC 60601-1.
- Komunikácia s inteligentným zariadením je spárovaná a šifrovaná v súlade s technickými parametrami technológie Bluetooth Low Energy. Párovanie vyžaduje interakciu s používateľom.

\*Topouchian J et al. Vascular Health and Risk Management 2018;14 189-197

\*\* Chahine M.N. et al. Medical Devices: Evidence and Research 2018;11 11 -20

## Interferencia bezdrôtovej komunikácie

Funkcia Bluetooth vo výrobu je používaná k spojeniu s vyhradenými aplikáciami mobilných zariadení k synchronizácii údajov o dátume/čase z mobilného zariadenia do výrobu a k synchronizácii údajov o meraní z výrobu do mobilného zariadenia. Ďalšia manipulácia s údajmi na mobilnom zariadení je na zväznení používateľa. Tento výrobok funguje v nelicencovanom pásme ISM na frekvencii 2,4 GHz, kde akákoľvek tretia strana môže zachytiť rádiové vlny (úmyselne alebo náhodne) na akýkoľvek neznámy účel. V prípade, že sa tento výrobok používa v blízkosti iných bezdrôtových zariadení, ako napríklad mikrovlnná rúra a bezdrôtová sieť LAN, ktoré fungujú v rovnakom frekvenčnom pásme ako tento výrobok, existuje možnosť, že bude dochádzať k interferencii. Ak dôjde k interferencii, zastavte prevádzku iných zariadení alebo presuňte tento výrobok ďalej od iných bezdrôtových zariadení pred tým, ako sa ho pokúsíte použiť.

## 7. Správna likvidácia produktu (odpad z elektrických a elektronických zariadení)

Toto označenie uvádzané na produkte alebo v príslušnej dokumentácii znamená, že produkt sa po dosiahnutí konca životnosti nesmie likvidovať spolu s domovým odpadom. V záujme ochrany životného prostredia a zdravia ľudí pred nekontrolovanou likvidáciou odpadu je potrebné tento produkt separovať od ostatných druhov odpadu a zodpovedajúco ho recyklovať, aby sa mohlo realizovať únosné opakované využívanie zdrojových materiálov.



Individuálni používatelia tohto produktu (súkromné osoby a domácnosti) získajú informácie o mieste a spôsobe správnej recyklácie v intenciách ochrany životného prostredia od predajcu, u ktorého tento produkt kúpili, alebo na miestnom úrade.

Spoločnosti sa musia obrátiť na svojho dodávateľa a postupovať v zmysle podmienok obchodného kontraktu. Tento výrobok sa nesmie pri likvidácii miešať s iným komerčným odpadom.

## 8. Dôležité informácie týkajúce sa elektromagnetickej kompatibility (EMC)

HEM-7380T1-EBK je v súlade s normou EN 60601-1-2 o elektromagnetickej kompatibilitate (EMC).

Ďalšia dokumentácia v súlade s touto normou EMC je dostupná na webovej stránke <https://healthcare.omron.com/electro-magnetic-compatibility>. Pozrite si informácie o EMC pre zariadenie HEM-7380T1-EBK na webovej stránke.

## 9. Usmernenie a vyhlásenie výrobcu

- Spoločnosť OMRON HEALTHCARE Co., Ltd. týmto vyhlasuje, že rádiové zariadenie typu HEM-7380T1-EBK je v súlade so smernicou 2014/53/EU.
- Úplný text prehlásenia EÚ o zhode je k dispozícii na nasledujúcej internetovej adrese: [www.omron-healthcare.com](http://www.omron-healthcare.com)
- Tento produkt OMRON sa vyrába podľa prísneho systému kvality spoločnosti OMRON HEALTHCARE Co., Ltd., Japonsko. Hlavná súčasť meračov tlaku krvi OMRON – snímač tlaku – sa vyrába v Japonsku. Algoritmus predsieňovej fibrilácie bol vinyvnutý s použitím niekoľkých databáz publikovaných webovou stránkou PhysioNet, ktoré sú k dispozícii pod licenciou ODC Attribution License. Ďalšie informácie nájdete na produktovej stránke: [www.omron-healthcare.com](http://www.omron-healthcare.com)
- V prípade vážnej nehody pri používaní tohto zariadenia kontaktujte jeho výrobcu a príslušný úrad členskej krajiny, v ktorej sídlite.

## 10. Ako vypočítať týždenné priemery

### Výpočet ranných týždenných priemerných hodnôt

Je to priemerná hodnota údajov nameraných ráno (4:00 – 9:59) v dňoch medzi nedelou a sobotou. Na výpočet ráneho priemeru pre každý deň sa použijú dva alebo tri výsledky merania vykonané počas prvých 10 minút ráno v čase od 4:00 do 9:59.

### Výpočet večerných týždenných priemerných hodnôt

Je to priemerná hodnota údajov nameraných večer (19:00 – 1:59) v dňoch medzi nedelou a sobotou. Na výpočet večerného priemeru pre každý deň sa použijú dva alebo tri výsledky merania vykonané počas posledných 10 minút večer v čase od 19:00 do 1:59.

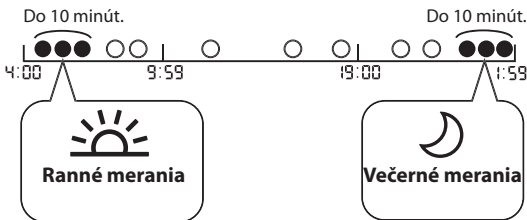

## 11. Ďalšie informácie

### Čo je to krvný tlak?

Krvný tlak vyjadruje mieru pôsobenia tlaku pretekajúcej krvi voči stenám cievy. Počas cyklu srdcovej aktivity sa tlak krvi sústavne mení. Najvyšší tlak v rámci cyklu sa nazýva systolický krvný tlak; najnižší tlak sa nazýva diastolický krvný tlak. Oba údaje, systolický aj diastolický tlak, sú potrebné údaje pre lekára, aby mohol zhodnotiť stav tlaku krvi pacienta.

### Čo to je arytmia?

Arytmia je taký stav, pri ktorom je srdcová činnosť nepravidelná v dôsledku poruchy prevodového systému srdca. Typickými symptómami arytmie sú chýbajúce ozvy, predčasné kontrakcie, príliš rýchly (tachykardia) alebo príliš pomalý pulz (bradykardia).

### Čo je predsieňová fibrilácia?

Predsieňová fibrilácia (AFib) predstavuje najbežnejší typ nesínusovej tachyarytmie. Tento príznak môže vytvárať krvné zrazeniny. Tie môžu viesť k významným zdravotným problémom vrátane mŕtvice, prechodného ischemického záchvatu (transient ischemic attack, TIA), pľúcnej embólie (PE) v závislosti od toho, v ktorej srdcovej komore sa zrazenina nachádza.

### Detekcia možnej predsieňovej fibrilácie



Technológia s ochrannou známkou spoločnosti OMRON vás upozorní na možnú fibriláciu predsieni, aj po jedinom meraní.



Merač vás upozorní na možnosť fibrilácie predsieni v prípade, ak počas merania vyhodnotí nepravidelnosť v intervaloch medzi jednotlivými impulzmi. Funkcia skríningu možnej fibrilácie predsieni hodnotí možnosť predsieňovej fibrilácie IBA po vykonaní merania. NEVYKONÁVA nepretržité meranie vášho srdca, a preto vás nemôže upozorniť na prebiehajúcu fibriláciu predsieni v akejkoľvek inom čase. Tento merač nedokáže zisťovať všetky formy fibrilácie predsieni. Ak je nepravidelnosť v srdcovom rytme príliš malá, nemusí sa zistiť. Ak sa napríklad vyskytne abnormalita vo vedení medzi predsieňami a komorou, srdcový rytmus môže byť v sínusovom rytme. V takom prípade tento merač nedokáže zistiť možnosť predsieňovej fibrilácie.

Stav zobrazenia symbolu „ AFib“ môže ovplyvňovať merania krvného tlaku a sťažovať získanie presného výsledku merania. Ak k tomu dôjde, odporúča sa, aby ste sa poradili so svojim lekárom.

## Aký je rozdiel medzi funkciou skríningu možnej predsieňovej fibrilácie a EKG?

Funkcia skríningu možnej predsieňovej fibrilácie využíva detekciu vln na zistenie možnej predsieňovej fibrilácie. EKG meria elektrickú aktivitu srdca a lekár ju môže použiť na diagnostiku predsieňovej fibrilácie.

## Ak sa nezobrazí symbol „ / “ , znamená to, že nie je žiadna možnosť predsieňovej fibrilácie?

Aj ak sa symbol „ / “ nezobrazí, možnosť predsieňovej fibrilácie stále existuje. Ak vykonávate meranie v čase, keď sa nevyskytla fibrilácia predsienej, predsieňová fibrilácia nemusí byť zistiteľná. Tento merač nedokáže zistiť všetky formy fibrilácie predsienej.

## Výstraha

- Funkcia skríningu možnej fibrilácie predsienej hodnotí IBA možnosť predsieňovej fibrilácie. Funkcia NEZISTÍ iné potenciálne život ohrozujúce arytmie alebo ochorenia, napríklad možnosť iných srdcových arytmií alebo infarktu.

## Je potrebné sa poradiť s lekárom, ak sa zobrazí symbol

„ / “ ?

Ak sa zobrazí symbol „ / “, odporúča sa poradiť sa so svojim lekárom. Symbol sa však môže zobraziť z iných dôvodov, napríklad z dôvodu iných srdcových arytmií.

## Ako mám postupovať, ak sa niekedy zobrazuje symbol

„ / “ ?

Predsieňová fibrilácia nemá vždy príznaky. Odporúča sa poradiť sa s lekárom a dodržiavať jeho pokyny.

## Lekár mi diagnostikoval predsieňovú fibriláciu, no symbol

„ / “ sa nezobrazuje.

Predsieňová fibrilácia sa nemusí vyskytovať v čase konkrétnych meraní krvného tlaku.

Odporúča sa pravidelne sa o tom radieť s lekárom.

## Je výsledok merania krvného tlaku spoľahlivý, keď sa zobrazí symbol „ / “ alebo symbol nepravidelného srdcového rytmu „ / “ ?

Predsieňová fibrilácia alebo nepravidelý srdcový rytmus môžu ovplyvňovať merania krvného tlaku a sťažovať získanie presného výsledku merania.

Na prekonanie týchto odchýlok môžu byť potrebné opakované merania.\*

























Merač ukáže chybové hlásenie (E5), ak je vplyv nepravidelného srdcového rytmu príliš závažný, aby bolo možné poskytnúť výsledok merania. Ak k tomu dôjde opakovane, odporúča sa, aby ste sa poradili so svojim lekárom.

\* O'Brien E, et al.; J Hypertens. 2003; 21: 821-848.

# Symbols Description

**PL** Opis symboli  
**CZ** Popis symbolů  
**HU** Szimbólumok leírása

**SK** Opis symbolov  
**SL** Opis simbolov  
**HR** Opis simbola

- |   |   |   |   |
|---|---|---|---|
| 1.   | 2.   | 3. IP XX  | 4.   |
| 5.   | 6.   | 7.   | 8.   |
| 9.   | 10.  | 11.  | 12.  |
| 13.  | 14.  | 15.  | 16.  |
| 17. LATEX FREE  | 18.  | 19.  | 20.  |
| 21.  | 22.  | 23.  | 24.  |
| 25.  | 26.  | 27.  |   |

1.

## Applied part - Type BF Degree of protection against electric shock (leakage current)

Część wchodząca w kontakt z ciałem pacjenta — typu BF (stopień ochrony przed porażeniem prądem (prąd upływu))

Príložená časť – typ BF – Stupeň ochrany pred úrazem elektrickým prúdom (svodový prúd)

Érintkező rész - BF típus Az áramütés elleni védelem szintje (áramszivárgás)

Pripojená časť - Typ BF Stupeň ochrany pred zásahom elektrickým prúdom (zvodovým prúdom)

Del v stiku z bolnikom – pripomoček tipa BF Stopnja zaščite pred električnim udarom (uhajavi tok)

Primijenjeni dio – Tip BF Stupanj zaštite od strujnog udara (istjecanje struje)

2.

## Class II equipment. Protection against electric shock

Urządzenie klasy II. Ochrona przed porażeniem prądem

Zařízení třídy II. Ochrana proti úrazu elektrickým proudem

II. osztályba tartozó berendezés. Áramütés elleni védelem

Zariadenie triedy II. Ochrana pred zasiahnutím elektrickým prúdom

Oprema razreda II. Zaščitena pred električnim udarom

Oprema klase II. Zaštita od strujnog udara

3.

## Ingress protection degree provided by IEC 60529

Stopień ochrony wg IEC 60529

Stupeň ochrany proti vniknutí zajišťovaný normou IEC 60529

Az IEC 60529 által nyújtott IP-védettség foka

Stupeň ochrany proti vniknutiu podľa IEC 60529

Stopnja zaščite pred vdorom tuje snovi zagotovljena po IEC 60529

Stupanj zaštite od pristupa prema normi IEC 60529

4. **CE Marking**  
Oznaczenie CE  
Označení CE  
CE jelölés  
Označenie CE  
Oznaka CE  
Oznaka CE
5. **UKCA Marking**  
Oznaczenie UKCA  
Značení UKCA  
UKCA jelölés  
Označenie UKCA (hodnotenie súladu vo Veľkej Británii)  
Oznaka UKCA  
Oznaka UKCA
6. **Serial number**  
Numer serii  
Sériové číslo  
Sorozatszám  
Sériové číslo  
Serijska številka  
Serijski broj
7. **Unique device identifier**  
Niepowtarzalny kod identyfikacyjny wyrobu  
Jedinečný identifikátor prostriedku  
Egyedi eszközzazonosító  
Unikátny identifikátor pomôcky (UDI)  
Edinstveni identifikator pripomočka  
Jedinstvena identifikacija proizvoda
8. **Medical device**  
Wyrób medyczny  
Zdravotnícký prostriedek  
Orvostechnikai eszköz  
Zdravotnícka pomôčka  
Medicinski pripomoček  
Medicinski proizvod
9. **Temperature limitation**  
Ograniczenia dot. temperatury  
Omezení teploty  
Hőmérsékletre vonatkozó korlát  
Teplotné obmedzenie  
Omejitve temperature  
Ograničenje temperature
10. **Humidity limitation**  
Ograniczenia dot. wilgotności  
Omezení vlhkosti  
Páratartalomra vonatkozó korlát  
Vlhkostné obmedzenie  
Omejitve vlažnosti  
Ograničenje vlažnosti
11. **Atmospheric pressure limitation**  
Ograniczenia dot. ciśnienia atmosferycznego  
Omezení atmosférického tlaku  
Légnyomásra vonatkozó korlát  
Obmedzenie atmosférického tlaku  
Omejitve atmosferskega tlaka  
Ograničenje atmosferskog tlaka
12. **Indication of connector polarity**  
Oznaczenie biegunowości złącza  
Označení polarity konektoru  
A megfelelő csatlakoztatási polaritás jelzése  
Označenie polarity konektora  
Oznaka polarnosti priključka  
Oznaka polariteta priključka
13. **For indoor use only**  
Wyłącznie do użytku wewnętrznego  
Pouze pro použití uvnitř budov  
Csak beltéri használatra  
Len na vnútorné použitie  
Samo za uporabo v zaprtih prostorih  
Za upotrebu samo u zatvorenom prostoru
14. **OMRON's trademarked technology alerts you once possible AFib is detected, even with a single measurement.**  
Opatrzona znakiem towarowym technologia firmy OMRON ostrzega o wykryciu potencjalnego migotania przedsionków, nawet w przypadku pojedynczego pomiaru.  
Technologie spoločnosti OMRON s ochrannou známkou vás upozorní, akmile je detekovaná možná fibrilace síní, a to i při jediném měření.  
Az OMRON védjeggyaltonalatt álló technológiája riasztja Önt, amint lehetséges AFib (pitvarfibrilláció) tüneteit észleli, akár egyetlen mérésrel is.  
Technológia s ochrannou známkou spoločnosti OMRON vás upozorní na možnú fibriláciu predsiení, aj po jedinom meraní.  
Zaščitena tehnologija podjetja OMRON vas opozori, ko zazna morebitno atrijsko fibrilacijo, celo z eno samo meritvijo.  
Žigom zaščitena tehnologija podružca OMRON obavještava vas kada se otkrije mogućnost atrijske fibrilacije, čak i samo jednim mjerenjem.

15.

**Identifier of cuffs compatible for the device**

Sposób identyfikacji mankietów zgodnych z urządzeniem  
Identifikátor manžet kompatibilních se zařízením  
A készülékkel kompatibilis mandzsetták azonosítója  
Identifikátor manžiet kompatibilných so zariadením  
Oznaka manšet, združljivih s tem pripomočkom  
Identifikacija manžeta kompatibilnih s uredajem

17.

**Not made with natural rubber latex**

Wyprodukowane bez użycia naturalnego lateksu  
Není vyrobeno z latexu  
Latexmentes  
Nie je vyrobené z prírodného gumového kaučuku  
Ni izdelano z uporabo lateksa iz naravnega kavčuka  
Nije proizvedeno od prirodnog gumenog lateksa

20.

**Need for the user to follow this instruction manual thoroughly for your safety.  
(Background: blue)**

Dla zachowania bezpieczeństwa użytkownik musi ściśle przestrzegać niniejszej instrukcji obsługi. (Tło: niebieskie)  
Uživatel musí pečlivě dodržovat pokyny v tomto návodu k obsluze kvůli zajištění bezpečnosti. (Pozadí: modré)  
A felhasználó biztonság érdekében a használati útmutató előírásainak pontos betartására van szükség. (Háttér: kék)  
Je potrebné, aby používateľ z dôvodu vlastnej bezpečnosti presne dodržiaval tento návod na použitie. (Pozadie: modré)  
Uporabnik mora za svojo varnost dosledno upoštevati ta priročnik z navodili. (modro ozadje)  
Korisnik mora potpuno slijediti ovaj priručnik s uputama radi sigurnosti. (Pozadina: plava)

16.

**Artery mark**

Znacznik tętnicy  
Značka tepny  
Artériajelzés  
Značka artérie  
Arterijska oznaka  
Oznaka arterije

19.

**Need for the user to consult this instruction manual**

Użytkownik powinien zapoznać się z niniejszą instrukcją obsługi.  
Uživatel si musí prostudovať tento návod k obsluze  
A felhasználónak a használati útmutató leírásait kell követnie  
Je potrebné, aby používateľ nahliadol do tohto návodu na použitie  
Uporabnik mora prebrati ta priročnik z navodili.  
Korisnik mora pogledati ovaj priručnik s uputama

21.

**Direct current**

Prąd stały  
Stejnoseměrný proud  
Egyenáram  
Jednosměrný proud  
Enosmerni tok  
Istosmjerna struja

22.

**Alternating current**

Prąd zmienny  
Střídavý proud  
Váltakozó áram  
Striedavý prúd  
Izmenični tok  
Izmenična struja



<p>23. <b>Date of manufacture</b> Data produkcyj Datum výroby A gyártás időpontja Dátum výroby Datum izdelave Datum proizvodnje</p>	<p>24. <b>Efficiency level of power supply</b> Poziom sprawności źródła zasilania Úroveň účinnosti napájacieho zdroje Az áramellátás hatékonysági szintje Úroveň účinnosti napájania Stopnja učinkovitosti napajanja Razina učinkovitosti napajanja</p>	<p>25. <b>Prohibited action</b> Czynność niedozwolona Zakázaný postup Tiltott tevékenység Zakázané kroky Prepovedano dejanje Zabranjena radnja</p>
---	---	--

26.  
**To indicate generally elevated, potentially hazardous, levels of non-ionizing radiation, or to indicate equipment or systems. e.g. in the medical electrical area that include RF transmitters or that intentionally apply RF electromagnetic energy for diagnosis or treatment.**

Symbol ogólnie podwyższonych, potencjalnie niebezpiecznych poziomów promieniowania niejonizującego lub oznaczenie urządzeń lub systemów, np. medycznych obszarów elektrycznych, które obejmują nadajniki częstotliwości radiowych lub urządzenia celowo wykorzystujące energię elektromagnetyczną do diagnostyki lub leczenia.

K indikaci obecně zvýšených, potenciálně nebezpečných úrovní neionizujícího záření, nebo k indikaci zařízení či systémů, např. v oblasti zdravotnických elektrických zařízení, která obsahují radiofrekvenční vysíláče nebo která záměrně používají radiofrekvenční elektromagnetickou energii k diagnóze nebo léčbě Magas szintű, potenciálisan veszélyes ionizáló sugárzási szintek jelzéséhez, vagy olyan eszközök és rendszerek jelzéséhez, mint pl. orvosi elektromos környezetek RF berendezésekkel, amelyek diagnosztikai vagy terápiás célokra RF elektromágneses energiát használnak.

Na označenie všeobecne zvýšených, potenciálne nebezpečných úrovní neionizujúceho žiarenia alebo na označenie zariadení alebo systémov, napr. v oblasti lekárskej elektrotechniky, ktoré zahŕňajú RF vysieláče alebo zámerné využívajú RF elektromagnetickú energiu na diagnostiku a liečbu.

Za označevanje v splošnem povišanih, potencialno nevarnih ravni neionizirajočega sevanja, ali za označevanje opreme ali sistemov, npr. električnih medicinskih pripomočkov, ki vključujejo RF-oddajnike ali namenoma oddajajo radiofrekvenčno elektromagnetno energijo za diagnosticiranje ali zdravljenje.

Označava općenito povećanje razine neionizirajućeg zračenja koje može biti opasno ili označava opremu ili sustave, primjerice u području medicinske električne struje koja obuhvaćaju radiofrekvenjske odašiljače ili u kojima se namjerno primjenjuje radiofrekvenjska elektromagnetska energija u svrhu dijagnostike ili liječenja.

27.  
**Recycle mark X: Material number Y: Material abbreviation Refer to 97/129/EC for more information.**

Znak recyklingu X: Numer materiału Y: Skrócona nazwa materiału Więcej informacji można znaleźć w dyrektywie 97/129/WE.

Značka recyklace X: Číslo materiálu Y: Zkratka materiálu Další informace uvádí 97/129/ES.

Újrahasznosítási jel X: Anyagszám Y: Anyag rövidítése További információkért lásd a 97/129/EK bizottsági határozatot.

Značka recyklácie X: Číslo materiálu Y: Skratka materiálu Ďalšie informácie uvádza 97/129/ES.

Znak za recikliranje X: Številka materiala Y: Kratica za material Za već informacij glejte 97/129/ES.

Oznaka recikliranja X: Broj materijala Y: Kratica materijala Pogledajte 97/129/EC za više informacija.

**The Bluetooth® word mark and logos are registered trademarks owned by Bluetooth SIG, Inc. and any use of such marks by OMRON HEALTHCARE Co., Ltd. is under license. Apple and the Apple logo are trademarks of Apple Inc., registered in the U.S. and other countries and regions. App Store is a service mark of Apple Inc. Google Play and the Google Play logo are trademarks of Google LLC. Other trademarks and trade names are those of their respective owners.**

Nazwa i logo **Bluetooth®** są zarejestrowanymi znakami towarowymi będącymi własnością firmy Bluetooth SIG, Inc. Wszelkie użycie tych znaków przez firmę OMRON HEALTHCARE Co., Ltd. podlega licencji. Nazwa i logo Apple są znakami towarowymi firmy Apple Inc., zarejestrowanymi w USA i innych krajach/regionach. Nazwa App Store jest znakiem usługowym firmy Apple Inc. Nazwa i logo Google Play są znakami towarowymi firmy Google LLC. Inne znaki i nazwy towarowe należą do ich odpowiednich właścicieli.

Slovní ochranná známka a loga **Bluetooth®** jsou registrované ochranné známky vlastněné společností Bluetooth SIG, Inc. a jakékoli použití těchto značek společností OMRON HEALTHCARE Co., Ltd. podléhá licenci. Apple a logo Apple jsou ochranné známky společnosti Apple Inc. registrované v USA a dalších zemích a oblastech. App Store je ochranná známka služby společnosti Apple Inc. Google Play a logo Google Play jsou ochranné známky společnosti Google LLC. Ostatní obchodní značky a obchodní názvy jsou majetkem svých vlastníků.

A **Bluetooth®** szó és logók a Bluetooth SIG, Inc. bejegyzett védjegyei, és az OMRON HEALTHCARE Co., Ltd. licenc alatt használnák. Az Apple és az Apple logó az Apple Inc. regisztrált védjegyei az Amerikai Egyesült Államokban és más országon belül valamint régiókban. Az App Store az Apple Inc. szolgáltatási védjegye. A Google Play és a Google Play logó a Google LLC védjegyei. A dokumentumban használt minden más védjeggyel és márkánévvel a megfelelő tulajdonos rendelkezik.

Slovné označenie a logá **Bluetooth®** sú registrované ochranné známky vo vlastníctve spoločnosti Bluetooth SIG, Inc. a každé použitie týchto známk spoločnosťou OMRON HEALTHCARE Co., Ltd. je v rámci licencie. Apple a logo Apple sú ochranné známky spoločnosti Apple Inc., registrované v USA a v iných krajinách a regiónoch. App Store je servisnou značkou spoločnosti Apple Inc. Google Play a logo Google Play sú ochrannými známkami spoločnosti Google LLC. Ostatné ochranné známky a obchodné názvy sú majetkom príslušných vlastníkov.

Besedna oznaka in logotipi **Bluetooth®** so zaščitene blagovne znamke v lasti družbe Bluetooth SIG, Inc., vsaka uporaba takih oznak s strani podjetja OMRON HEALTHCARE Co., Ltd. je dovoljena z licenco. Apple in logotip Apple sta blagovni znamki podjetja Apple Inc., registrirani v ZDA in drugih državah ter regijah. App Store je storitvena znamka podjetja Apple Inc. Google Play in logotip Google Play sta blagovni znamki podjetja Google LLC. Druge blagovne znamke in tržna imena so last ustreznih lastnikov.

Oznaka riječi i logotip **Bluetooth®** registrirani su žigovi u vlasništvu poduzeća Bluetooth SIG, Inc. i poduzeće OMRON HEALTHCARE Co., Ltd. te žigove upotrebljava pod licencijom. Apple i logotip Apple žigovi su poduzeća Apple Inc., registrirani u SAD-u i drugim zemljama i regijama. Oznaka App Store oznaka je usluge poduzeća Apple Inc. Google Play i logotip Google Play robni su žigovi poduzeća Google LLC. Drugi žigovi i trgovački nazivi pripadaju svojim vlasnicima.



Issue Date:  
Data publikacji:  
Datum vydání:  
Kiadás dátuma: 2023-12-15  
Dátum vydania:  
Izdano:  
Datum izdavanja:

IM1-HEM-7380T1-EBK-E2-02-09/2023

# M7 Intelli IT AFib (HEM-7380T1-EBK)

OMRON

## Automatic Upper Arm Blood Pressure Monitor

Automatyczny ciśnieniomierz naramienny

Automatický měřič krevního tlaku na paži

Automata felkaron mőködó vényomásmérő készülék

Automatický merač krvného tlaku s upevnením na rameno

Samodejni merilnik krvnega tlaka na nadlakti

Automatski tlakomjer na nadlaktici



## Instruction Manual 2: Operational Instructions

**PL** Instrukcja obsługi 2: Instrukcje użytkowania

**CZ** Návod k obsluze 2: Provozní pokyny

**HU** 2. Használati útmutató: Kezelési utasítás

**SK** Návod na použitie 2: prevádzkové pokyny

**SL** Priročnik z navodili 2: Navodila za upravljanje

**HR** Priručnik s uputama 2: Upute za rad

All for Healthcare

### Read Instruction Manual 1 and 2 before use.

Przed użyciem należy przeczytać instrukcję obsługi 1 i 2.

Před použitím si přečtete Návod k obsluze 1 a 2.

Használat előtt olvassa el a 1. és a 2. számú Használati útmutatókat.

Pred použitím si prečítajte návod na použitie 1 a 2.

Pred uporabo preberite priročnika z navodili 1 in 2.

Pročitajte priručnike s uputama 1 i 2 prije upotrebe.

- 1 Package Contents ..... 3**  
Zawartość opakowania  
Obsah balení  
A csomag tartalma  
Obsah balenia  
Vsebina embalaže  
Sadržaj pakiranja
- 2 Preparing for a Measurement ..... 4**  
Przygotowanie do pomiaru  
Příprava na měření  
A mérés előkészítése  
Příprava na meranie  
Priprava na meritev  
Pripremanje za mjerenje
- 3 Downloading the App ..... 5**  
Pobieranie aplikacji  
Stážení aplikace  
Az alkalmazás letöltése  
Stiahnutie aplikácie  
Prenos aplikacije  
Preuzimanje aplikacije
- 4 Inserting Batteries ..... 6**  
Instalacja baterii  
Vložení baterií  
Az elemek behelyezése  
Vloženie batérií  
Vstavljanje baterij  
Umetanje baterija
- 5 Pairing ..... 7**  
Parowanie  
Párování  
Párosítás  
Párovanie  
Seznanjanje  
Uparivanje
- 6 Setting the Date and Time Manually ..... 8**  
Ręczne ustawianie daty i godziny  
Ruční nastavení data a času  
A dátum és idő kézi beállítás  
Manuálne nastavenie dátumu a času  
Ročno nastavljanje datuma in ure  
Ručno postavljanje datuma i vremena
- 7 Setting the TruRead Mode Interval ..... 9**  
Ustawianie interwału trybu TruRead  
Nastavení intervalu TruRead  
A TruRead üzemmód intervallumának beállítás  
Nastavenie intervalu režimu TruRead  
Nastavitev intervala načina TruRead  
Postavljanje intervala načina TruRead
- 8 Applying the Arm Cuff ..... 11**  
Zakładanie mankietu  
Nasazení manžety  
A mandzsetta felhelyezése  
Nasadenie manžety  
Nameščanje manšete za roko  
Primjena manžete za ruku
- 9 Sitting Correctly ..... 13**  
Prawidłowa pozycja ciała  
Správne sezení  
A megfelelő ülőhelyzet  
Správne sedenie  
Pravilna postavitev  
Pravilno sjeđenje

## **10 Taking a Measurement..... 15**

Wykonywanie pomiaru

Měření

Mérés

Meranie tlaku krvi

Izvajanje meritev

Mjerenje

## **11 Checking Readings .....21**

Sprawdzanie odczytów

Kontrola naměřených hodnot

Eredmények ellenőrzése

Kontrola nameraných výsledkov

Preverjanje meritev

Provjera mjerenja

## **12 Using Memory Functions ... 27**

Korzystanie z funkcji pamięci

Použití funkcí paměti

A memóriafunkciók használata

Používanie funkcie pamäte

Uporaba funkcij pomnilnika

Upotreba memorijske funkcije

## **13 Disabling/Enabling Bluetooth .....35**

Wylężczenie/wlężczenie funkcji Bluetooth

Vypnutí/zapnutí funkce Bluetooth

Bluetooth kikapcsolása/engedélyezése

Deaktivácia/aktivácia funkcie Bluetooth

Omogočanje/onemogočanje povezave Bluetooth

Omogućavanje/onemogućavanje značajke Bluetooth

## **14 Restoring to the Default Settings .....36**

Przywracanie ustawień domyślnych

Obnovení výchozích nastavení

Visszatérés az alapértelmezett beállításokhoz

Obnova predvolených nastavení

Obnovitev privzetih nastavitev

Vračanje na zadane postavke

## **15 Optional Medical Accessories .....37**

Opcjonalne akcesoria medyczne

Volitelné zdravotnické příslušenství

Opcionális orvosi tartozékok

Voliteľné zdravotnicke príslušenstvo

Izbirni medicinski pripomočki

Dodatna medicinska oprema

# 1

## Package Contents

**PL** Zawartość opakowania

**CZ** Obsah balení

**HU** A csomag tartalma

**SK** Obsah balenia

**SL** Vsebina embalaže

**HR** Sadržaj pakiranja

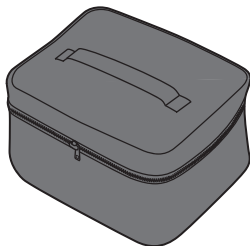
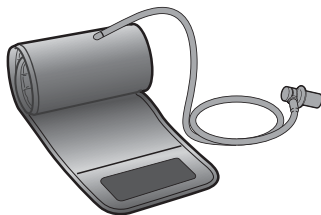
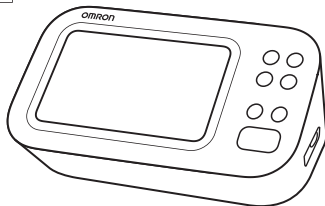

(M7 Intelli IT AFib)





## 2

# Preparing for a Measurement

**PL** Przygotowanie do pomiaru

**CZ** Příprava na měření

**HU** A mérés előkészítése

**SK** Príprava na meranie

**SL** Priprava na meritev

**HR** Pripremanje za mjerenje

## 30 minutes before

30 minut przed

30 minut před měřením

30 perccel előtte

30 minút vopred

30 minut prej

30 minuta prije



## 5 minutes before: Relax and rest.

5 minut przed: odpręż się i odpocznij.

5 minut před měřením: Uvolněte se a odpočívajte.

5 perccel előtte: Nyugodjon meg és pihenjen.

5 minút vopred: Uvoľnite sa a oddychujte.

5 minut prej: sprostitte se in počivajte.

5 minuta prije: opustite se i odmorite.



# 3

## Downloading the App

- PL Pobieranie aplikacji
- CZ Stažení aplikace
- HU Az alkalmazás letöltése
- SK Stiahnutie aplikácie
- SL Prenos aplikacije
- HR Preuzimanje aplikacije



**OMRON connect**

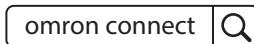

# 4

## Inserting Batteries

- PL Instalacja baterii
- CZ Vložení baterií
- HU Az elemek behelyezése
- SK Vloženie batérií
- SL Vstavljanje baterij
- HR Umetanje baterija

1

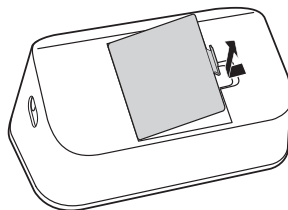

2

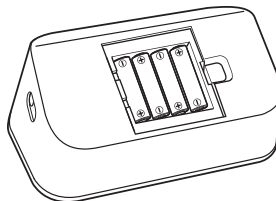

AA, 1.5V × 4

3



**Your monitor automatically turns off after 3 minutes.**

Ciśniemiierz wyłączy się automatycznie po 3 minutach.

Měřič se po 3 minutách automaticky vypne.

A vényomásmérő 3 perc után automatikusan kikapcsol.

Merač sa automaticky vypne po 3 minútach.

Merilnik se samodejno izklopi po 3 minutah.

Tlakomjer će se automatski isključiti nakon tri minute.

# 5 Pairing

PL Parowanie

CZ Párování

HU Párosítás

SK Párovanie

SL Seznanjanje

HR Uparivanje

1

Bluetooth



**The date and time will automatically be set when your monitor is paired with the app.**

Po sparovanju ciśnieniomierza z aplikacją nastąpi automatyczne ustawienie daty i godziny.

Po spárování měřiče s aplikací dojde k automatickému nastavení data a času.

A dátumot és az időt automatikusan beállítja, amint a vérnyomásmérőt párosítja az alkalmazással.

Dátum a čas sa nastavia automaticky, keď sa merač spáruje s aplikáciou.

Datum in ura se bosta samodejno posodobila, ko merilnik seznanite z aplikacijo.

Datum i sat automatski se postavljaju kada uparite tlakomjer s aplikacijom.

2



**3 Follow the instructions.**

Przestrzegać wszystkich instrukcji.

Postupujte podle pokynů.

Kövesse az utasításokat.

Riadte sa pokynmi.

Upoštevajte navodila.

Pridržavajte se uputa.

## 6

# Setting the Date and Time Manually

**PL** Ręczne ustawianie daty i godziny

**CZ** Ruční nastavení data a času

**HU** A dátum és idő kézi beállítás

**SK** Manuálne nastavenie dátumu a času

**SL** Ročno nastavljanje datuma in ure

**HR** Ručno postavlanje datuma i vremena

**Only for non-smart device users. Skip this step if you paired with your smart device.**

Tylko dla użytkowników urządzeń innych niż inteligentne. Pomini ten krok w przypadku parowania z urządzeniem inteligentnym.

Pouze pro uživatele jiných než chytrých zařízení. Tento krok přeskočte, pokud jste zařízení spárovali s chytrým zařízením.

Csak a nem okoseszköz-felhasználók számára. Hagyja ki ezt a lépést, ha a készüléket okoseszközrel párosította.

Iba pre používateľov bez inteligentného zariadenia. Ak ste vykonali párovanie s vaším inteligentným zariadením, preskočte tento krok.

Samo za uporabnike, ki ne uporabljajo pametnih naprav. Ta korak izpustite, če ste pripomoček seznanili s pametno napravo.

Samo za korisnike koji ne upotrebljavaju pametne uređaje. Preskočite ovaj korak ako ste uparivali sa svojim pametnim uređajem.

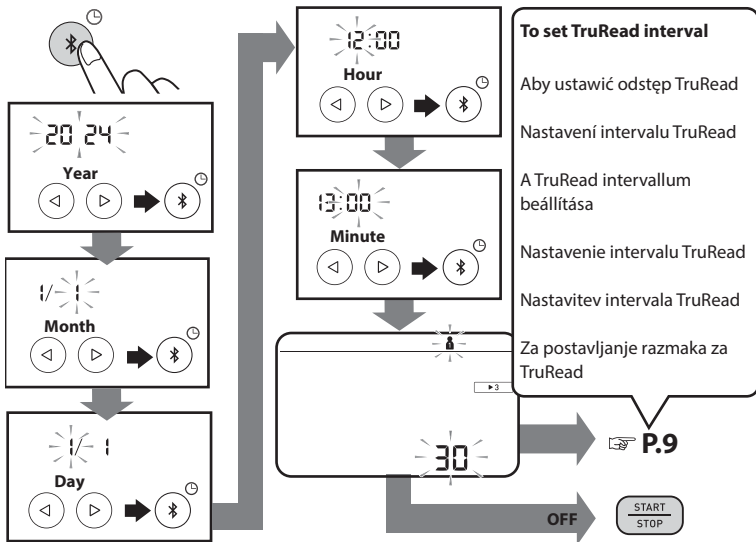

## Setting the TruRead Mode Interval

- PL** Ustawianie interwału trybu TruRead
- CZ** Nastavení intervalu TruRead
- HU** A TruRead üzemmód intervallumának beállítása
- SK** Nastavenie intervalu režimu TruRead
- SL** Nastavitev intervala načina TruRead
- HR** Postavljanje intervala načina TruRead

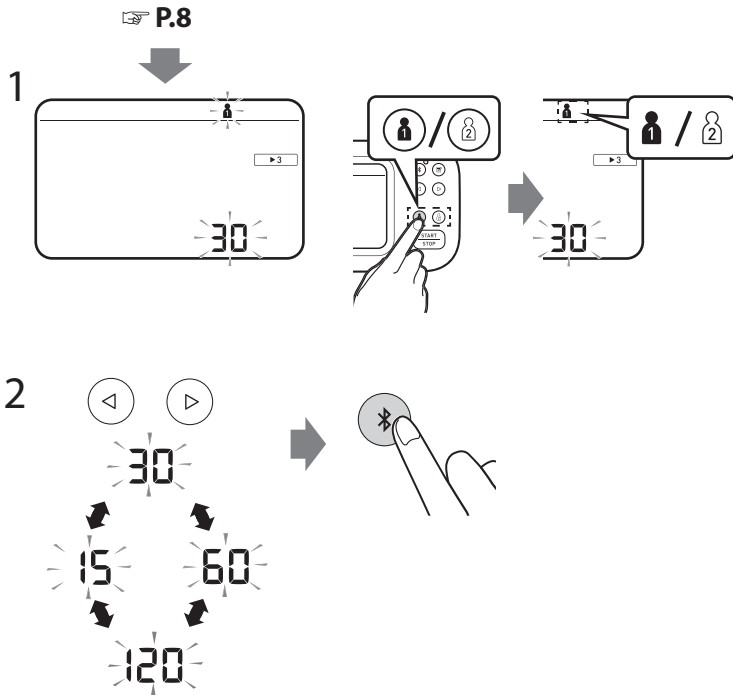

In the TruRead mode, your monitor automatically takes 3 consecutive readings at selected intervals and displays the average. The interval is set to 30 seconds by default. Refer to "Taking a measurement in TruRead mode" on page 17.

W trybie TruRead ciśnieniomierz automatycznie wykonuje 3 kolejne odczyty w wybranych odstępach czasu i wyświetla średnią. Domyślnie odstęp jest ustawiony na 30 sekund. Patrz „Wykonywanie pomiaru w trybie TruRead” na stronie 17.

V režimu TruRead měřič automaticky provede 3 po sobě jdoucí měření ve vybraných intervalech a zobrazí průměrnou hodnotu. Výchozí nastavení intervalu je 30 sekund. Více informací naleznete v části „Měření v režimu TruRead” na straně 17.

TruRead módban a vékonyomásmérő automatikusan 3 egymást követő mérést végez a kiválasztott időközönként, majd ezen mérések átlagát jeleníti meg. Az intervallum alapértelmezés szerint 30 másodperc. Lásd a „Mérés TruRead üzemmódban” című részt a 17 oldalon.

V režime TruRead merač automaticky vykoná 3 po sebe idúce merania vo vybraných intervaloch a zobrazí priemernú hodnotu. Interval je predvolene nastavený na 30 sekúnd. Pozrite si „Meranie v režime TruRead” na strane 17.

V načinu TruRead merilnik samodejno opravi 3 zaporedne meritve v izbranih intervalih in prikaže povprečni rezultat. Privzeto je interval nastavljen na 30 sekund. Glejte »Izvajanje meritve v načinu TruRead« na strani 17.

U načinu mjerenja TruRead vaš tlakomjer automatski izvodi tri uzastopna mjerenja u odabranim razmacima i prikazuje prosječnu vrijednost. Razmak je zadano postavljen na 30 sekundi. Pogledajte „Mjerenje u načinu rada TruRead” na stranici 17.

## 8

# Applying the Arm Cuff

PL Zakładanie mankietu

CZ Nasazení manžety

HU A mandzsetta felhelyezése

SK Nasadenie manžety

SL Nameščanje manšete za roko

HR Primjena manžete za ruku

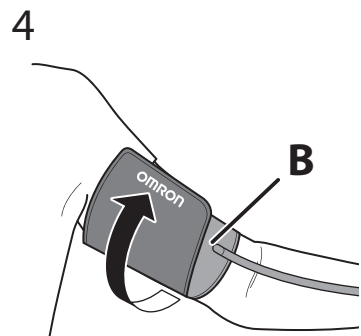
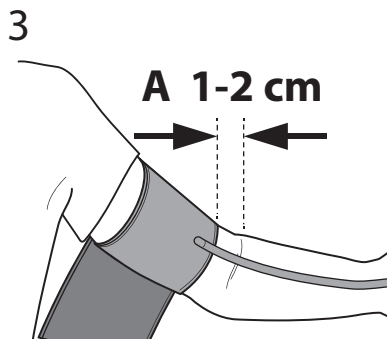
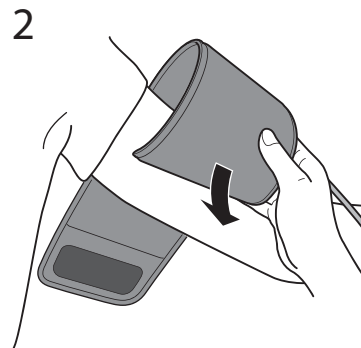
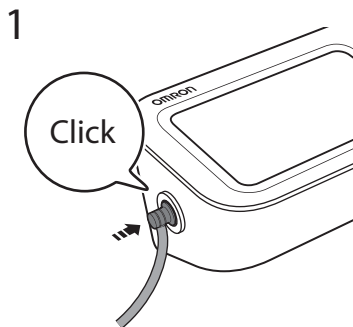

**A.** Tube side of the cuff should be 1 - 2 cm above the inside elbow.

**B.** Make sure that the air tube is on the inside of your arm and wrap the cuff securely so it can no longer slip round.



- A. Koniec mankietu z przewodem powietrza powinien znajdować się 1–2 cm powyżej zgięcia łokcia.
- B. Upewnij się, że przewód powietrza znajduje się po wewnętrznej stronie ramienia, i owiń starannie mankiet, aby się nie zsuwał.

A. Manžeta by měla být umístěna stranou s hadičkou 1 až 2 cm nad vnitřní stranou lokte.

B. Dbejte na to, aby vzduchová hadička byla na vnitřní straně paže, a manžetu bezpečně oviňte tak, aby se nemohla otáčet kolem ruky.

A. A mandzsetta levegőcső felőli része körülbelül 1 - 2 cm-rel legyen a könyök belső része fölött.

B. Ellenőrizze, hogy a levegőcső a kar belső részénél legyen, és a mandzsettát úgy rögzítse, hogy az ne csúszkáljon, hanem stabilan a karján maradjon.

A. Strana manžety s hadičkou má byť 1 až 2 cm nad vnútornou stranou lakťa.

B. Uistite sa, že je vzduchová hadička na vnútornej strane ramena a bezpečne obmotajte manžetu, aby sa nemohla posúvať.

A. Stran manšete s cevjo naj bo 1 do 2 cm nad notranjo stranjo komolca.

B. Prepričajte se, da je zračna cev na notranji strani roke, in ovijte manšeto dovolj tesno, da je ni mogoče premikati.

A. Strana cijevi manžete mora biti 1 do 2 cm iznad unutrašnjosti lakta.

B. Pobrinite se da vam je cijev za zrak s unutarnje strane ruke i čvrsto omotajte manžetu tako da više ne može kliziti okolo.

**If taking measurements on the right arm, refer to:**

Pomiar ciśnienia na prawym ramieniu, patrz:

Pokud provádíte měření na pravé paži, přečtěte si:

A jobb karon történő vérnyomásméréssel kapcsolatos információkért lásd:

Pri meraní na pravom ramene si pozrite:

Če meritev izvajate na desni roki, glejte:

Ako obavljate mjerenja na desnoj ruci, pogledajte sljedeće:

PL Prawidłowa pozycja ciała

CZ Správné sezení

HU A megfelelő ülőhelyzet

SK Správne sedenie

SL Pravilna postavitev

HR Pravilno sjedenje

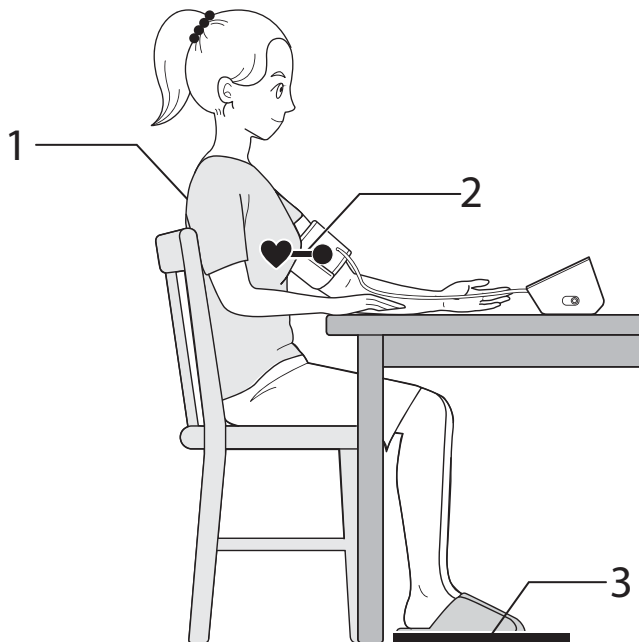

**Relax and sit comfortably. Remain still and do not talk.**

**1. Keep your back and arm supported.**

**2. Keep the arm cuff at the same level as your heart.**

**3. Keep your feet flat and your legs uncrossed.**

Zrelaksuj się i usiądź wygodnie. Pozostań nieruchomo i nie rozmawiaj.

1. Oprzyj plecy i ramię.
2. Mankiet powinien znajdować się na wysokości serca.
3. Trzymaj stopy płasko, nie zakładając nogi na nogę.

Uvolněte se a pohodlně se posadte. Nehýbejte se a nemlujte.

1. Záda mějte podepřené a ruku opřenou.
2. Mějte manžetu v úrovni srdce.
3. Nohy mějte položené na zemi rovně a nepřekřížené.

Nyugodjon meg és üljön kényelmesen. Ne mozogjon és ne beszéljen.

1. Hátát és a karját támassza meg.
2. A mandzsetta legyen a szívével azonos magasságban.
3. Talpai sík felületen legyenek, és a lábait ne tegye keresztbe.

Pohodlně sa usadte a uvoľnite sa. Nehýbte sa a nerozprávajte.

1. Chrbát a hornú končatinu majte podoprenú.
2. Manžetu na rameno majte v rovnakej výške ako srdce.
3. Sedte s chodidlami rovno na zemi, nohy neprekrížujte.

Sprostite se in se udobno namestite. Bodite pri miru in ne govorite.

1. Pri sedenju naj bosta vaš hrbet in roka podprta.
2. Manšeta za roko mora ostati v višini vašega srca.
3. Izravnajte stopala in ne prekrížajte nog.

Opustite se i udobno sjednite. Budite mirni i ne govorite.

1. Neka su vam leđa i ruka poduprti.
2. Držite manžetu za ruku u razini srca.
3. Stopala neka budu ravna, a noge neprekrizene.

# 10 Taking a Measurement

PL Wykonywanie pomiaru

CZ Měření

HU Mérés

SK Meranie tlaku krvi

SL Izvajanje meritve

HR Mjerenje

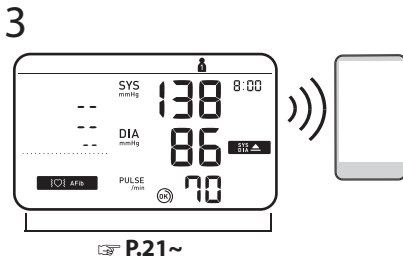
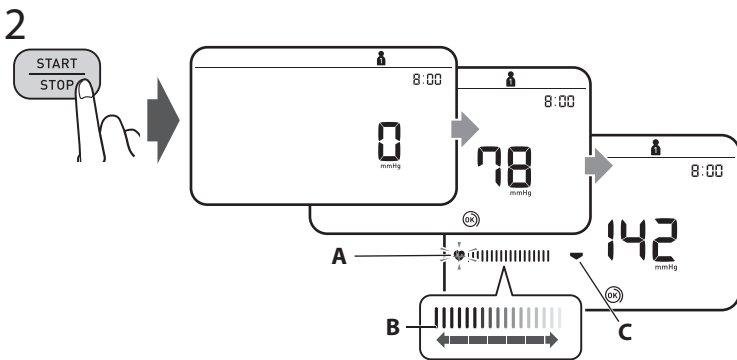
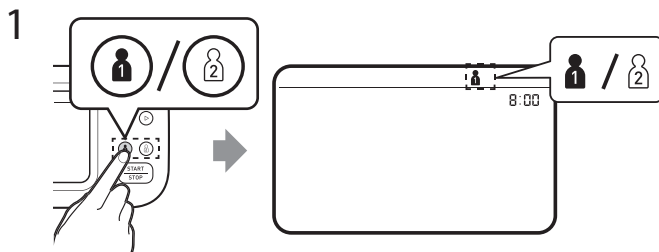
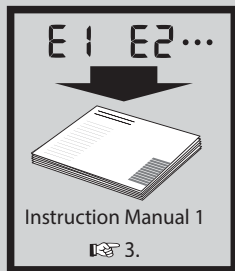

1. Select your user ID from buttons "1" or "2".
2. Press the [START/STOP] button.
  - A: Flashes at every heartbeat.
  - B: Moves along with the pulse strength while the cuff is deflating.
  - C: Appears while the cuff is deflating.
3. The reading is saved automatically. Open the app to transfer the reading.

1. Wybierz swój identyfikator użytkownika za pomocą przycisków „1” lub „2”.
2. Naciśnij przycisk [START/STOP].  
A: Miga przy każdym uderzeniu serca.  
B: Przesuwa się wraz z siłą tętna podczas opróżniania mankietu.  
C: Pojawia się podczas opróżniania mankietu.
3. Odczyt zostaje zapisany automatycznie. Otwórzyc aplikację, aby przesłać odczyt.

1. Wybierz swoje ID użytkownika naciskając przycisk „1” lub „2”.
2. Naciśnij przycisk [START/STOP].  
A: Blika przy każdym uderzeniu serca.  
B: Porusza się wraz z intensywnością pulsu, natomiast mankieta opróżnia się.  
C: Wyświetla się przy opróżnianiu mankieta.
3. Namierzona wartość zostanie automatycznie zapisana. Otwórzyc aplikację i przekaż wynik pomiaru.

1. Válassza ki a felhasználói azonosítót az „1” vagy „2” gombok használatával.
2. Nyomja meg a [START/STOP] gombot.  
A: Minden szívdobbanásnál felvillan.  
B: A pulzus erősségével együtt mozog, miközben a mandzsetta leereszt.  
C: A mandzsetta leeresztése közben jelenik meg.
3. Az eredmény automatikusan mentésre kerül. Nyissa meg az alkalmazást az eredmény továbbításához.

1. Wybierz swoje ID użytkownika naciskając przycisk „1” lub „2”.
2. Naciśnij przycisk [START/STOP].  
A: Blika przy każdym uderzeniu serca.  
B: Porusza się wraz z intensywnością pulsu, natomiast mankieta opróżnia się.  
C: Wyświetla się przy opróżnianiu mankieta.
3. Wynik pomiaru zostanie automatycznie zapisany. Otwórzyc aplikację, aby przekaż wynik pomiaru.

1. Izberite ID uporabnika z gumbom »1« ali »2«.
  2. Pritisnite gumb [START/STOP].  
A: Utripne ob vsakem utripu srca.  
B: Med praznjenjem manšete se premika skupaj z močjo utripa.  
C: Prikaže se med praznjenjem manšete.
  3. Odčitke se samodejno shrani. Odprite aplikacijo in prenesite odčitke.
1. Odaberite svojo korisničku identifikacijsku oznaku gumbima „1” ili „2”.
  2. Pritisnite gumb [START/STOP].  
A: bljeska pri svakom otkucaju srca.  
B: pomiče se zajedno sa snagom pulsa dok se manžeta ispuhuje.  
C: pojavljuje se kada se manžeta ispuhuje.
  3. Očitanje se automatski sprema. Otvorite aplikaciju radi prijenosa očitavanja.

▶ 3

## Taking a measurement in TruRead mode

PL

Wykonywanie pomiaru w trybie TruRead

CZ

Měření v režimu TruRead

HU

Mérés TruRead üzemmódban

SK

Meranie v režime TruRead

SL

Izvajanje meritve v načinu TruRead

HR

Mjerenje u načinu rada TruRead

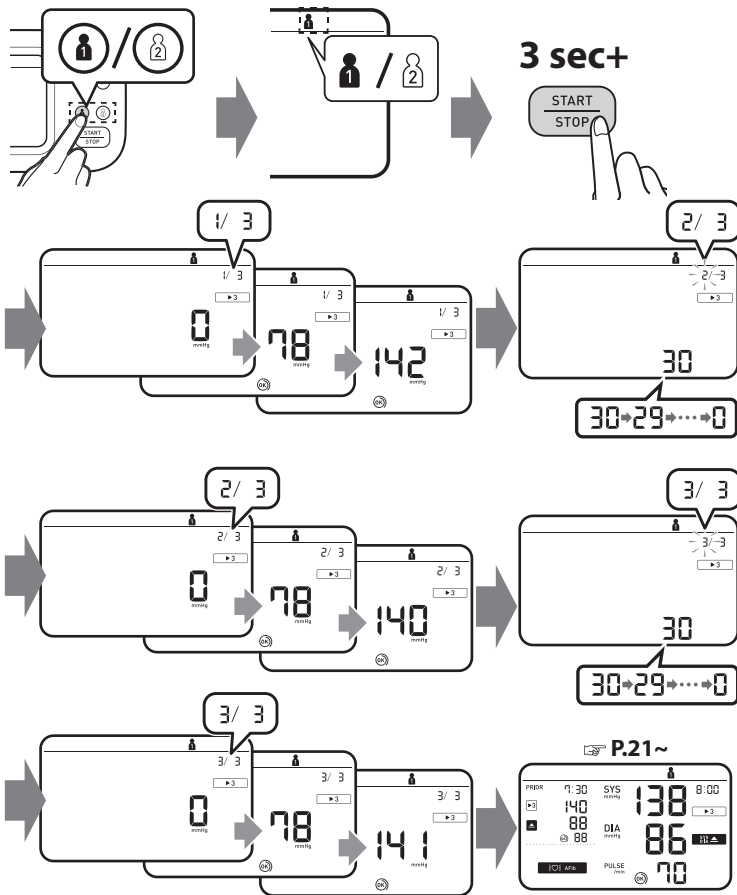

**In the TruRead mode, your monitor automatically takes 3 consecutive readings at selected intervals and displays the average. The interval is set to 30 seconds by default. Refer to "Setting the TruRead Mode Interval" on page 9.**

W trybie TruRead ciśnieniomierz automatycznie wykonuje 3 kolejne odczyty w wybranych odstępach czasu i wyświetla średnią. Domyślnie odstęp jest ustawiony na 30 sekund. Patrz „Ustawianie interwału trybu TruRead” na stronie 9.

V režimu TruRead měřič automaticky provede 3 po sobě jdoucí měření ve vybraných intervalech a zobrazí průměrnou hodnotu. Výchozí nastavení intervalu je 30 sekund. Více informací naleznete v části „Nastavení intervalu TruRead” na straně 9.

TruRead módban a vérfnyomásmérő automatikusan 3 egymást követő mérést végez a kiválasztott időközönként, majd ezen mérések átlagát jeleníti meg. Az intervallum alapértelmezés szerint 30 másodperc. Lásd a „A TruRead üzemmód intervallumának beállítása” című részt a 9 oldalon.

V režime TruRead merač automaticky vykoná 3 po sebe idúce merania vo vybraných intervaloch a zobrazí priemernú hodnotu. Interval je predvolene nastavený na 30 sekúnd. Pozrite si „Nastavenie intervalu režimu TruRead” na strane 9.

V načinu TruRead merilnik samodejno opravi 3 zaporedne meritve v izbranih intervalih in prikaže povprečni rezultat. Privzeto je interval nastavljen na 30 sekund. Glejte »Nastavitev intervala načina TruRead« na strani 9.

U načinu mjerenja TruRead vaš tlakomjer automatski izvodi tri uzastopna mjerenja u odabranim razmacima i prikazuje prosječnu vrijednost. Razmak je zadano postavljen na 30 sekundi. Pogledajte „Postavljanje intervala načina TruRead” na stranici 9.



## Taking a measurement in guest mode

PL

Wykonywanie pomiaru w trybie gościa

CZ

Měření v režimu hosta

HU

Mérés vendég üzemmódban

SK

Meranie v režime hosta

SL

Izvajanje meritve v načinu Gost

HR

Mjerenje u načinu rada Gost

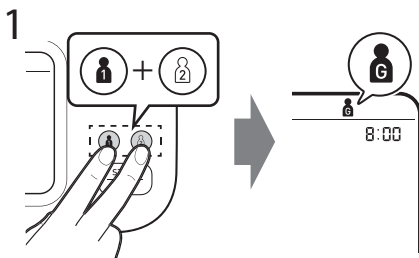

Takes a single measurement for another user. No readings are stored in the memory and TruRead mode is unavailable.

Wykonywany jest pojedynczy pomiar dla innego użytkownika. Żadne odczyty nie są zapisywane w pamięci, a tryb TruRead jest niedostępny.

Provede jedno měření za jiného uživatele. Do paměti se neukládají žádné naměřené hodnoty a režim TruRead není k dispozici.

Egyetlen mérést végez egy másik felhasználó számára. A memóriában nem tárolódnak eredmények és a TruRead üzemmód nem érhető el.

Vykoná jedno meranie pre iného používateľa. V pamäti nie sú uložené žiadne výsledky merania a režim TruRead nie je k dispozícii.

Izvede eno meritve za drugega uporabnika. Meritve se ne shranjujejo v pomnilnik in način TruRead ni na voljo.

Izvodi jedno mjerenje za drugog korisnika. U memoriji nisu pohranjena očitavanja, a način mjerenja TruRead nije dostupan.

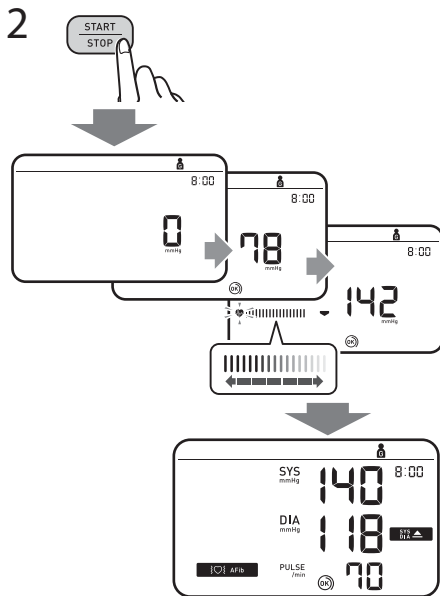



**If your systolic pressure is more than 210 mmHg:  
After the arm cuff starts to inflate, press and hold the [START/STOP]  
button until the monitor inflates 30 to 40 mmHg higher than your  
expected systolic pressure. Do not inflate above 299 mmHg.**

Jeśli ciśnienie skurczowe jest wyższe niż 210 mmHg:

Po rozpoczęciu napelniania mankieta naciśnij i przytrzymaj przycisk [START/STOP], aż ciśnieniomierz napompuje mankieta do wartości o 30–40 mmHg wyższej od przewidywanego ciśnienia skurczowego. Nie należy pompować mankieta do ciśnienia powyżej 299 mmHg.

Je-li váš systolický tlak vyšší než 210 mmHg:

Jakmile se manžeta začne nafukovat, stiskněte a přidržte tlačítko [START/STOP], dokud se přístroj nenafoukne o 30 až 40 mmHg více, než je váš očekávaný systolický tlak. Nenařukujte manžetu na tlak převyšující 299 mmHg.

Ha a szisztolés vérnyomás értéke 210 Hgmm-nél magasabb:

Miután megkezdődött a mandzsetta felfújása, nyomja meg és tartsa lenyomva a [START/STOP] gombot addig, amíg a készülék a várt szisztolés vérnyomást 30–40 Hgmm-rel meg nem haladja. Ne pumpálja 299 Hgmm-nél nagyobb nyomásúra.

Ak máte systolický tlak vyšší než 210 mmHg:

Keď sa začne manžeta na rameno nafukovať, pridržte stlačené tlačidlo [START/STOP] dotedy, kým merač nenafúkne manžetu na tlak o 30 až 40 mmHg vyšší, než je váš očakávaný systolický tlak. Nenařukujte nad 299 mmHg.

Če váš systolický tlak presega 210 mmHg:

Ko se začne manžeta za roko napihovati, pritisnite in držite gumb [START/STOP], dokler merilnik manšete ne napihne za od 30 do 40 mmHg nad vašim pričakovanim sistoličnim tlakom. Manšete ne napihujete nad 299 mmHg.

Ako je váš systolický tlak viši od 210 mmHg:

Kad se manžeta počne napuhavati, pritisnite i držite gumb [START/STOP] dok se uređaj ne napuše na 30 do 40 mmHg više od očekivanog sistoličkog tlaka. Ne napuhujete manžetu na tlak iznad 299 mmHg.

# 11 Checking Readings

- PL** Sprawdzanie odczytów
- CZ** Kontrola naměřených hodnot
- HU** Eredmények ellenőrzése
- SK** Kontrola nameraných výsledkov
- SL** Preverjanje meritev
- HR** Provjera mjerenja

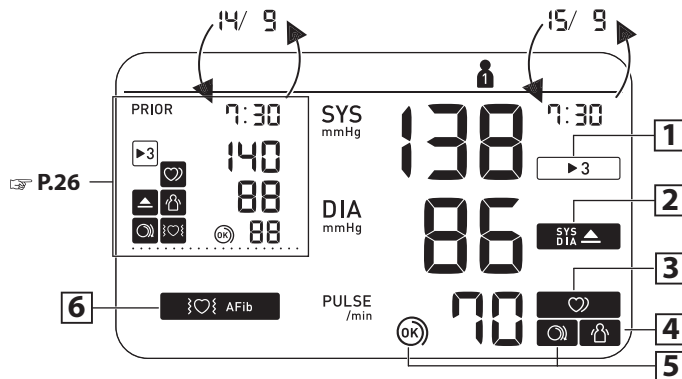

**1**

**Appears when the reading was taken in TruRead mode.**

Akkor jelenik meg, ha az eredményt a készülék TruRead módban mérte.

Prikaže se, če ste meritev opravili v načinu TruRead.

**▶ 3**

Pojawia się, gdy odczyt został dokonany w trybie TruRead.

Zobrazí sa, keď bol výsledok merania nameraný v režime TruRead.

Pojavljuje se kad je očitavanje izvedeno u načinu mjerenja TruRead.

Zobrazí se, když bylo měření provedeno v režimu TruRead.

2

**Appears if "SYS" is 135 mmHg or above and/or "DIA" is 85 mmHg\* or above.**

Pojawia się, jeżeli wartość „SYS” wynosi 135 mmHg lub więcej i/lub wartość „DIA” wynosi 85 mmHg\* lub więcej.

Zobrazí se, pokud je hodnota „SYS” 135 mmHg nebo vyšší a/nebo hodnota „DIA” 85 mmHg\* nebo vyšší.

Akkor jelenik meg, ha a „SYS” érték 135 Hgmm vagy magasabb, és/vagy a „DIA” érték 85 Hgmm\* vagy magasabb.

Zobrazí sa, ak „SYS” má hodnotu 135 mmHg alebo vyššiu a/alebo „DIA” má hodnotu 85 mmHg\* alebo viac.

Prikaže se, če je »SYS« (sistolíčni tlak) 135 mmHg ali višji in/ali »DIA« (diastolíčni tlak) 85 mmHg\* ali višji.

Pojavljuje se ako je „SYS” 135 mmHg ili viši i/ili je „DIA” 85 mmHg\* ili viši.

SYS

DIA

3

**Appears when an irregular rhythm\*\* is detected during a measurement. If it continues to appear, consulting with your physician is recommended.**

Pojawia się, gdy w czasie pomiaru wykryto nieregularny rytm\*\*. Jeśli nadal się pojawia, zaleca się konsultację z lekarzem.

Zobrazí se, pokud je během měření zjištěn nepravidelný rytmus\*\*. Pokud se i nadále zobrazuje, doporučujeme poradit se s lékařem.

Akkor jelenik meg, ha a készülék a mérés közben szabálytalan szívverést\*\* érzékel. Ha továbbra is megjelenik, akkor ajánlott az orvosával konzultálni.

Zobrazí sa, keď sa počas merania zistí nepravidelný rytmus\*\*. Ak sa bude nadalej zobrazovať, odporúča sa poradiť sa so svojim lekárom.

Prikaže se, če merilnik zazna neenakomeren\*\* srčni utrip. Če se to večkrat pojavi, priporočamo posvet z zdravnikom.

Pojavljuje se kada se tijekom mjerenja prepozna nepravilan srčani ritam\*\*. Ako se nastavi pojavljivati, preporučujemo da se posavjetujete sa svojim liječnikom.



**4**

**Appears when your body moves during a measurement\*\*\*. Remove the arm cuff, wait 2-3 minutes and try again.**

Akkor jelenik meg, ha a mérés közben a teste mozog\*\*\*. Vegye le a mandzsettát, várjon 2-3 percig, majd próbálja újra a mérést.

Prikaže se, če se med meritvijo premikate\*\*\*. Odstranite manšeto za roko, počakajte 2–3 minute in poskusite znova.



Pojawia się w przypadku wykrycia ruchów ciała podczas pomiaru\*\*\*. Zdejmij mankiet, poczekaj 2–3 minuty i spróbuj ponownie.

Zobrazí sa, keď sa vaše telo počas merania hýbe\*\*\*. Odstráňte manžetu, počkajte 2 až 3 minúty a skúste to znova.

Pojavljuje se kada se vaše tijelo miče tijekom mjerenja\*\*\*. Skinite manžetu za ruku, pričekajte dvije do tri minute i pokušajte ponovo.

Zobrazí se, pokud se vaše tělo během měření pohne\*\*\*. Sejměte manžetu, vyčkejte 2–3 minuty a postup opakujte.

**5**

**The cuff is tight enough.**

Mankiet jest wystarczająco ciasno założony.



Manžeta je dostatečně utažená.

A mandzsetta elég szorosan van felhelyezve.

Manžeta nie je dostatočne utiahnutá.

Manšeta je nameščena dovolj tesno.

Manžeta je dovoljno stegnuta.

**5**

**Apply the cuff again MORE TIGHTLY.**

Zalóż mankiet ponownie, MOCNIEJ zaciskając.



Nasadte manžetu znova a UTÁHNĚTE JI PEVNĚJI.

Rögzítse SZOROSABBAN a mandzsettát.

Znova nasadte manžetu, tentokrát PEVNEJŠIE.

Manšeto namestite TESNEJE.

Ponovo stavite manžetu i JAČE je stegnite.

**Appears if a possibility of AFib was detected during a measurement. This is not a diagnosis, it is only a potential finding for AFib. You should contact your physician to discuss the findings.**

Pojawia się, jeżeli podczas pomiaru wykryto możliwość wystąpienia migotania przedsionków (AFib). To nie jest rozpoznanie, to jest jedynie potencjalne wykrycie AFib. Należy skontaktować się z lekarzem w celu omówienia wyników pomiarów.

Zobrazí se, pokud byla při měření detekována možná fibrilace síní. Nejedná se o diagnózu, pouze o zjištění možné fibrilace síní. Obratíte se na lékaře a poradte se o zjištěném stavu.

Akkor jelenik meg, ha a mérés során AFib (pitvarfibrilláció) lehetőségére merült fel. Ez nem tekinthető pontos orvosi diagnózisnak, csak a pitvarfibrilláció potenciális lehetőségét jelzi. Ezeket a visszajelzéseket mindenképpen beszélje meg orvosával.

Zobrazí sa, ak bola počas merania zistená možnosť predsieňovej fibrilácie. Nejde o diagnózu, ale len o možné zistenie predsieňovej fibrilácie. Zistenia by ste mali prekonzultovať so svojím lekárom.

Pojavi se, če je bila na podlagi načina AFib ugotovljena verjetnost pojava atrijske fibrilacije. To ni diagnoza, gre za morebitno ugotovitev pojava atrijske fibrilacije. O rezultatu meritve se obvezno posvetujte s svojim zdravnikom.

Pojavljuje se kada se prepozna mogućnost atrijske fibrilacije tijekom mjerenja. To nije dijagnoza, nego potencijalni nalaz atrijske fibrilacije. Trebali biste se obratiti svom liječniku da biste porazgovarali o nalazima.

#### Error messages or other problems? Refer to:

E1

Komunikaty o błędzie lub inny problem? Przejdź do:

E2

Vyskytla se chybová hlášení či jiné problémy? Přečtěte si:

•

Hibaüzeneteket lát vagy egyéb problémák merültek fel? Lásd:

Chybové hlásenia alebo iné problémy? Pozrite si:

Sporočila o napakah ali druge težave? Glejte:

Poruke o pogreškama ili drugi problemi? Pogledajte:



**Instruction Manual 1**

**3.**

**\* The high blood pressure definition is based on the 2021 ESH/ESC Guidelines.**

\* Definicję wysokiego ciśnienia krwi oparto na wytycznych ESH/ESC z 2021 r.

\* Definice vysokého krvného tlaku je založena na doporučených postupech 2021 ESH/ESC.

\* A magas vérnyomás definíciója a 2021 ESH/ESC útmutatásai alapján került meghatározásra.

\* Definícia vysokého krvného tlaku je založená na usmerneniach ESH/ESC na rok 2021.

\* Visok krvni tlak je opredeljen po smernicah 2021 ESH/ESC.

\* Definicija visokog krvnog tlaka temelji se na smjernicama 2021 ESH/ESC.

**\*\* An irregular heartbeat rhythm is defined as a rhythm that is 25 % less or 25 % more than the average rhythm detected while your monitor is measuring blood pressure.**

\*\* Jako nieregularny rytm serca określa się stan, w którym rytm uderzeń serca jest o 25% wolniejszy lub o 25% szybszy od średniej częstości rytmu serca zarejestrowanej podczas pomiaru ciśnienia krwi.

\*\* Nepravidelná srdeční akce je definována jako akce, která je o 25 % nižší nebo o 25 % vyšší než průměrná hodnota pulzu naměřeného přístrojem během měření krvního tlaku.

\*\* A szabálytalan szívverés olyan ritmust jelent, amely 25%-kal kevesebb vagy 25%-kal több a készülék által a vérnyomás mérése során észlelt átlagos szívritmusnál.

\*\* Nepravidelný srdcový rytmus je definovaný ako rytmus, ktorý je o 25 % nižší alebo o 25 % vyšší ako priemerný pulz zistený zariadením pri meraní krvného tlaku.

\*\* Neredno bitje srca je definirano kot ritem, ki je za 25 % večji ali za 25 % manjši od povprečnega ritma, ki je zaznan, ko merilnik meri krvni tlak.

\*\* Nepravilan srčani ritam je ritam koji je za 25 % manji ili za 25 % veći od prosječnog ritma koji tlakomjer prepoznaje kod mjerenja krvnog tlaka.

\*\*\* The body movement function is disabled when a possibility of AFib or irregular heartbeat is detected during a measurement.

\*\*\* Funkcja wykrywania ruchów ciała jest wyłączona, jeżeli w czasie pomiaru w trybie AFib wykryto możliwość wystąpienia migotania przedsionków lub nieregularnego rytmu serca.

\*\*\* Funkce detekce pohybu těla je deaktivována, když je během měření zjištěna možná fibrilace síní nebo nepravidelného srdečního rytmu.

\*\*\* A test mozgását észlelé funkció le van tiltva, ha mérés közben a készőlék AFib (pitvarfibrilláció) lehetőségét vagy szabálytalan szívverést érzékel.

\*\*\* Funkcia pohybu tela je zakázaná, keď sa počas merania zistí predsieňová fibrilácia alebo nepravidelný srdcový rytmus.

\*\*\* Funkcija zaznavanja premikanja telesa se onemogoči, če merilnik med merjenjem v načinu AFib zazna neenakomeren srčni utrip ali morebitno atrijsko fibrilacijo.

\*\*\* Funkcija micanja tijela onemogućena je kada se tijekom načina mjerenja za atrijsku fibrilaciju prepozna mogućnost atrijske fibrilacije ili nepravilnog srčanog ritma.

## Comparison Display (PRIOR Reading)

PL	Wyświetlacz z porównaniem (POPZEDNI odczyt)
CZ	Srovnávací displej (PŘEDCHOZÍ naměřená hodnota)
HU	Összehasonlító kijelző (Mérés ELŐTT)
SK	Porovnávacie zobrazenie (PRED meraním)
SL	Prikaz primerjave (PREJŠNJI odčitek)
HR	Prikaz za usporedbu (PRETHODNO očitanje)

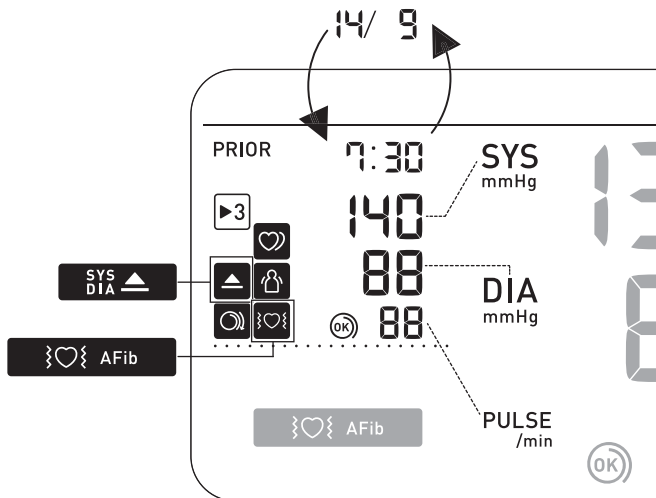

# 12 Using Memory Functions

**PL** Korzystanie z funkcji pamięci

**CZ** Použití funkcí paměti

**HU** A memóriafunkciók használata

**SK** Používanie funkcie pamäte

**SL** Uporaba funkcij pomnilnika

**HR** Upotreba memorijske funkcije

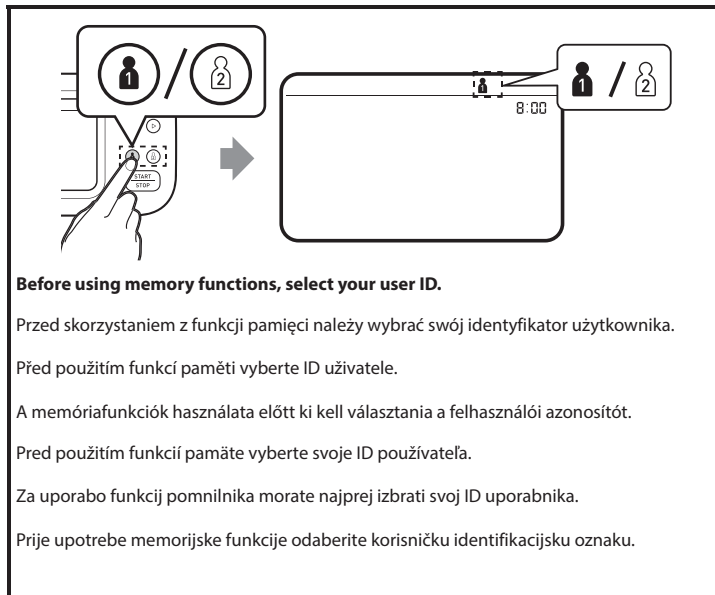





## Readings Stored in Memory

**PL** Odczyty zapisane w pamięci

**CZ** Naměřené hodnoty uložené v paměti

**HU** A memóriában tárolt mérési értékek

**SK** Výsledky merania uložené v pamäti

**SL** Odčitki, shranjeni v pomnilniku

**HR** Mjerenja pohranjena u memoriji

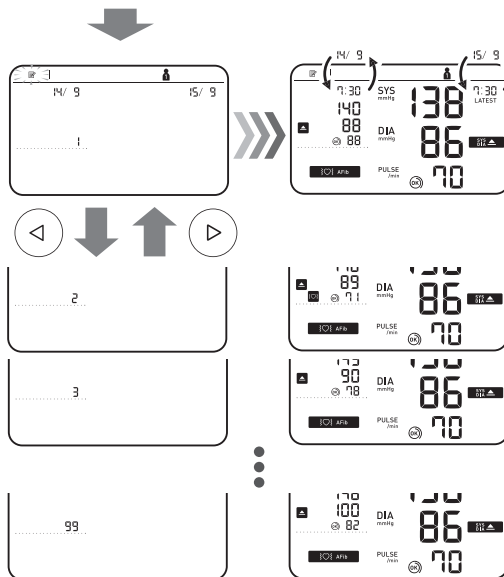
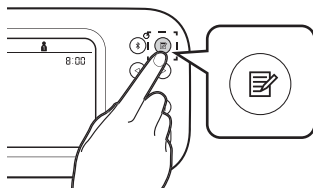

**Stores up to 100 readings.**

Zapis do 100 odczytów.

Ukládá až 100 naměřených hodnot.

Maximum 100 eredményt tárol.

Ukladá až 100 výsledkov merania.

Omogoča shranjevanje do 100 meritev.

Pohranjuje do 100 očitjanja.



## Individual TruRead Readings in Memory

PL

Poszczególne odczyty TruRead w pamięci

CZ

Jednotlivé naměřené hodnoty TruRead v paměti

HU

Egyes TruRead mérési értékek a memóriában

SK

Jednotlivé výsledky meraní TruRead v pamäti

SL

Posamezni odčitki TruRead v pomnilniku

HR

Individualna očitjanja TruRead u memoriji

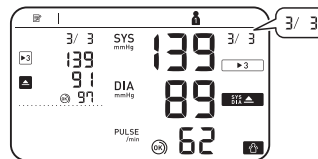
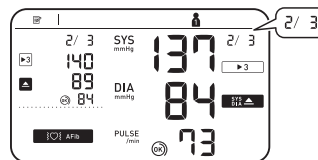
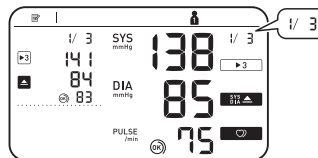
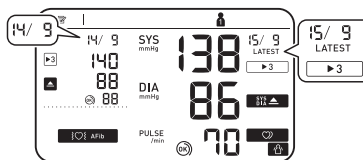

**While viewing the reading taken in TruRead mode, press  $\text{⌘}$  to view the individual readings. Individual TruRead readings will appear with  $\blacktriangleright 3$  symbol on the left for the past, and on the right for the latest readings.**

Przeglądając odczyty wykonane w trybie TruRead, naciśnij  $\text{⌘}$ , aby wyświetlić poszczególne odczyty. Poszczególne odczyty TruRead będą wyświetlane z symbolem  $\blacktriangleright 3$  po lewej stronie dla poprzednich i po prawej stronie dla najnowszych odczytów.

Při zobrazování naměřených hodnot v režimu TruRead můžete stisknutím tlačítka  $\text{⌘}$  zobrazit jednotlivé hodnoty. Jednotlivé naměřené hodnoty TruRead se zobrazí se symbolem  $\blacktriangleright 3$  vlevo pro předchozí a vpravo pro nejnovější naměřené hodnoty.

A TruRead üzemmódban mért eredmények megtekintése közben nyomja meg a  $\text{⌘}$  gombot az egyes mérési értékek megtekintéséhez.  $\blacktriangleright 3$  szimbólummal a bal oldalon a múltbeli, a jobb oldalon pedig a legfrissebb TruRead mérési értékek jelennek meg.

Pre zobrazenie jednotlivých výsledkov merania stlačte počas prehliadania výsledku merania v režime TruRead tlačidlo  $\text{⌘}$ . Jednotlivé výsledky merania TruRead sa zobrazia so symbolom  $\blacktriangleright 3$  na ľavej strane pre minulé a na pravej strane pre najnovšie výsledky merania.

Med pregledovanjem odčitka, pridobljenega v načinu TruRead, pritisnite  $\text{⌘}$ , da si ogledate posamezne odčitke. Posamezni odčitki TruRead bodo prikazani s simbolom  $\blacktriangleright 3$  na levi za predhodne in na desni strani za najnovjše odčitke.

Kada pregledavate očitanje izmjereno u načinu TruRead, pritisnite  $\text{⌘}$  za pregled pojedinačnih očitanja. Pojedinačna očitanja TruRead pojavit će se sa simbolom  $\blacktriangleright 3$  na lijevoj strani za prošla očitanja, a na desnoj strani za najnovija očitanja.

 **AVG Morning/Evening**  
 **AVG Weekly Averages**

**PL Średnie tygodniowe rano/  
wieczorem**

**CZ Ranní/večerní týdenní průměry**

**HU Reggeli/esti heti átlagok**

**SK Ranné/večerné týždňové  
priemerné hodnoty**

**SL Jutranja/večerna tedenska  
povprečja**

**HR Pregled prosječnih jutarnjih/  
večernjih tjednih vrijednosti**

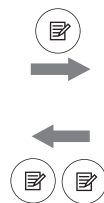
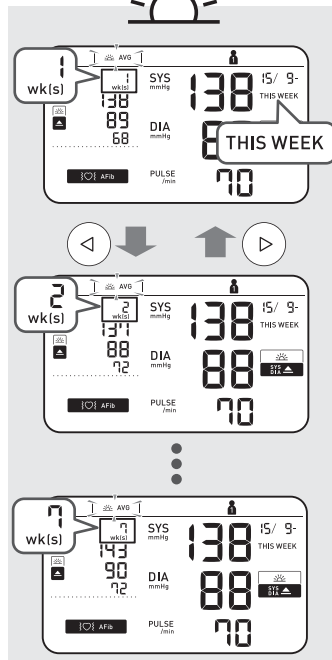
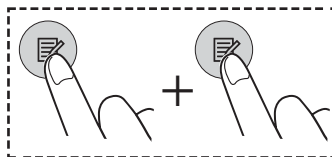

2 wks. ago

7 wks. ago

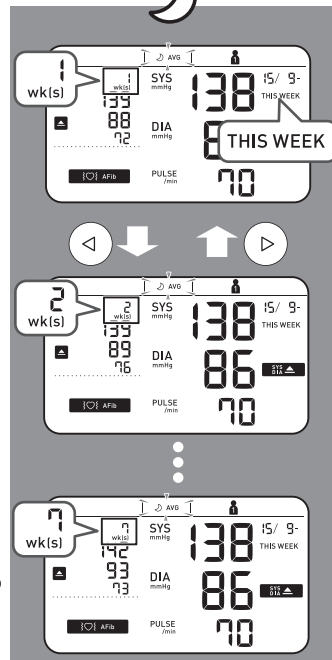



**Appears if "SYS" is 135 mmHg or above and/or "DIA" is 85 mmHg or above in the morning weekly average.**

Pojawia się, jeśli wartość „SYS” wynosi 135 mmHg lub więcej i/lub wartość „DIA” wynosi 85 mmHg lub więcej w przypadku tygodniowej średniej porannej.

Zobrazí se, pokud je ranní týdenní průměr hodnot „SYS” 135 mmHg nebo vyšší a/nebo pokud je ranní týdenní průměr hodnot „DIA” 85 mmHg nebo vyšší.

Akkor jelenik meg, ha a „SYS” érték 135 Hgmm vagy magasabb, és/vagy a „DIA” érték 85 Hgmm vagy magasabb a reggeli heti átlagok értékeiben.

Zobrazí sa, ak „SYS” má hodnotu 135 mmHg alebo vyššiu a/alebo „DIA” má hodnotu 85 mmHg alebo viac v rannom týždennom priemere.

Prikaže se, če je »SYS« (sistolíčni tlak) 135 mmHg ali višji in/ali »DIA« (diastolíčni tlak) 85 mmHg ali višji za jutranje tedensko povprečje.

Pojavljuje se ako je „SYS” 135 mmHg ili viši i/ili ako je „DIA” 85 mmHg ili viši u prosječnoj jutarnjoj tjednoj vrijednosti.

**To know how to calculate weekly averages, refer to section 10 of the Instruction Manual 1.**

Informacje o sposobie obliczania średnich tygodniowych podano w punkcie 10 Instrukcji obsługi 1.

Postup výpočtu týdenních průměrů naleznete v kapitole 10 Návodu k obsluze 1.

A heti átlagok kiszámításával kapcsolatos részletekért lásd az 1. Használati útmutató 10. fejezetét.

Ak sa chcete dozvedieť, ako vypočítať týždenné priemery, pozrite si časť 10 návodu na obsluhu 1.

Pojasnila o izračunu tedenskih povprečij najdete v 10. poglavju priročnika z navodili 1.

Pogledajte 10. odjeljak u priručniku s uputama 1 kako biste naučili kako izračunati tjedne prosječne vrijednosti.



## AVG 3 Readings Taken within a 10 Minute Span

PL

Średnia z ostatnich 2 lub 3 odczytów dokonanych w odstępie 10 minut

CZ

Průměr z posledních 2 nebo 3 měření provedených v rozmezí 10 minut

HU

10 perces intervallumban végzett mérések közül az utolsó 2 vagy 3 mérés átlaga

SK

Priemer posledných 2 alebo 3 výsledkov merania za časové obdobie 10 minút

SL

Povprečje zadnjih 2 ali 3 meritev v 10-minutnem časovnem obdobju

HR

Prosječna vrijednost posljednjih dvaju ili triju očitavanja izvedenih u razmaku od 10 minuta

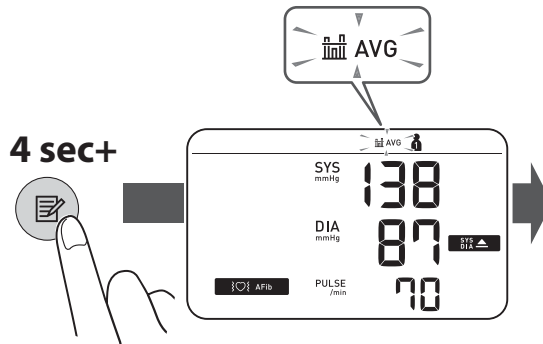



## Deleting All Readings for 1 User

PL

Usuwanie wszystkich odczytów dla 1 użytkownika

CZ

Smazání všech naměřených hodnot pro 1 uživatele

HU

Az 1. számú felhasználó összes mérési eredményének törlése

SK

Odstránenie všetkých výsledkov merania jedného používateľa

SL

Brisanje vseh meritev 1 uporabnika

HR

Brisanje svih očitanja za jednog korisnika

1

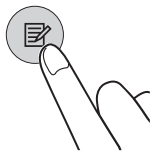

2

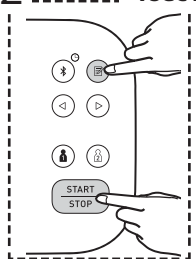

3

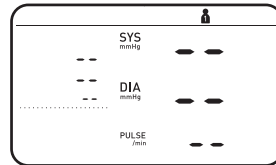
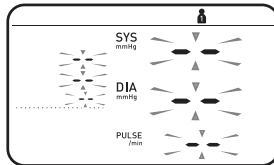
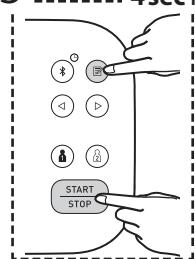

PL Wyłączenie/włączenie funkcji Bluetooth

CZ Vypnutí/zapnutí funkce Bluetooth

HU Bluetooth kikapcsolása/ engedélyezése

SK Deaktivácia/aktivácia funkcie Bluetooth

SL Omogočanje/onemogočanje povezave Bluetooth

HR Omogućavanje/onemogućavanje značajke Bluetooth

10 sec+

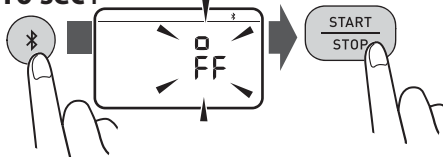

3 sec+

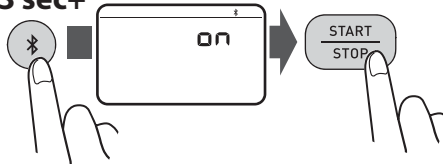

Bluetooth is enabled by default. off appears while Bluetooth is disabled.

Funkcija Bluetooth jest domyślnie włączona. off pojawia się, gdy funkcja Bluetooth jest wyłączona.

Ve výchozím nastavení je funkce Bluetooth zapnuta. off se objeví při vypnutí funkce Bluetooth.

Az alapértelmezett beállítás szerint a Bluetooth engedélyezett. off jelenik meg, ha a Bluetooth nincs engedélyezve.

Rozhranie Bluetooth je predvolene aktivované. off sa zobrazuje, kým je funkcia Bluetooth neaktívna.

Povezava Bluetooth je privzeto omogočena. Če je povezava Bluetooth onemogočena, je prikazan simbol off.

Značajka Bluetooth omogućena je kao zadana postavka. off pojavljuje se dok je onemogućena značajka Bluetooth.



# 14 Restoring to the Default Settings

- PL** Przywracanie ustawień domyślnych
- CZ** Obnovení výchozích nastavení
- HU** Visszatérés az alapértelmezett beállításokhoz
- SK** Obnova predvolených nastavení
- SL** Obnovitev privzetih nastavitev
- HR** Vraćanje na zadane postavke

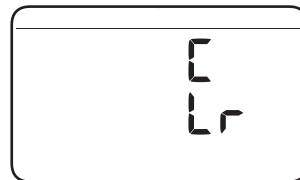
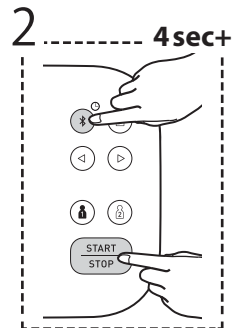
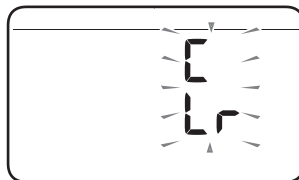
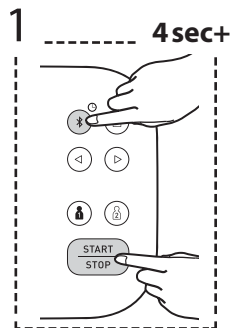

PL Opcjonalne akcesoria medyczne

CZ Volitelné zdravotnické příslušenství

HU Opcionális orvosi tartozék

SK Voliteľné zdravotnícke príslušenstvo

SL Izbirni medicinski pripomočki

HR Dodatna medicinska oprema



Arm Cuff  
(HEM-FL31)  
22 - 42 cm

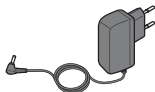

AC Adapter  
(HHP-CM01)



(HHP-BFH01)

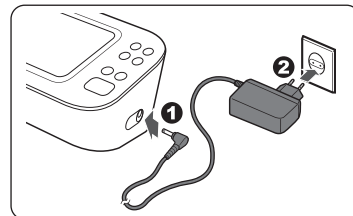

**Do not throw the air plug away. The air plug can be applicable to the optional cuff.**

Nie wyrzucać wtyczki przewodu powietrza. Wtyczkę przewodu powietrza można podłączyć do opcjonalnego mankietu.

Vzduchovou zástrčku nevyhazujte. Vzduchovou zástrčku lze použít na volitelnou manžetu.

Ne dobja el a levegőcsatlakozót. A levegőcsatlakozó az opcionális mandzsettához használható.

Vzduchovú zástrčku neodhadzujte. Vzduchovú zástrčku možno použiť s voliteľnou manžetou.

Ne zavrzite zračnega vtiča. Zračni vtič se lahko uporablja za dodatno manšeto.

Ne bacajte čep za zrak. Čep za zrak može biti primjenjiv za neobaveznu manžetu.

 <b>Manufacturer</b> Producent Výrobce	Gyártó Výrobca	Proizvajalec Proizvođač	<b>OMRON HEALTHCARE Co., Ltd.</b> 53, Kunotsubo, Terado-cho, Muko, KYOTO, 617-0002 JAPAN
<div style="border: 1px solid black; padding: 2px; display: inline-block; margin-right: 5px;">EC</div> <div style="border: 1px solid black; padding: 2px; display: inline-block; margin-right: 5px;">REP</div> <b>EU-representative</b> Przedstawiciel handlowy w UE Zástupce pro EU	EU-képviselőt Zastúpenie v EÚ	EU predstavnik Predstavníštvo u Európskej uniji	<b>OMRON HEALTHCARE EUROPE B.V.</b> Wegalaan 73, 2132 JD Hoofddorp, THE NETHERLANDS <a href="http://www.omron-healthcare.com">www.omron-healthcare.com</a>
<b>Importer in EU</b> Importer na terenie UE Dovožce do EU	EU importőr Dovožca do EÚ	Uvoznik v EU Uvoznik u EU	
<b>Production facility</b> Siedziba produkcji Výrobní závod	Termékképviselőt Výrobná prevádzka	Proizvodni obrat Proizvodni pogon	<b>OMRON HEALTHCARE MANUFACTURING VIETNAM CO., LTD.</b> No.28 VSIP II, Street 2, Vietnam-Singapore Industrial Park II, Binh Duong Industry-Services-Urban Complex, Hoa Phu Ward, Thu Dau Mot City, Binh Duong Province, Vietnam
<b>Subsidiaries</b> Filie Pobočky Leányvállalatok Dcérske spoločnosti Podružnice Podružnice	<b>Importer in the United Kingdom and UK responsible person</b> Importer i osoba odpowiedzialna na terenie Wielkiej Brytanii Dovožce pro Spojené království a odpovědná osoba v UK Egyesült királýsági importőr és UK felelős személy Dovožca pre Spojené kráľovstvo a zodpovedná osoba v UK Uvoznik v Združenem kraljestvu in odgovorna oseba v Združenem kraljestvu Uvoznik za Ujedinjeno Kraljevstvo i odgovorna osoba za UK		<b>OMRON HEALTHCARE UK LTD.</b> Opal Drive, Fox Milne, Milton Keynes, MK15 0DG, UK <a href="http://www.omron-healthcare.com/distributors">www.omron-healthcare.com/distributors</a>
			<b>OMRON MEDIZINTECHNIK HANDELSGESELLSCHAFT mbH</b> <a href="http://www.omron-healthcare.com/distributors">www.omron-healthcare.com/distributors</a> <b>OMRON SANTÉ FRANCE SAS</b> <a href="http://www.omron-healthcare.com/distributors">www.omron-healthcare.com/distributors</a>

**Made in Vietnam** / Wyprodukowano w Wietnamie / Vyrobeno ve Vietnamu / Származási ország: Vietnám / Vyrobené vo Vietname / Izdelano v Vietnamu /  
 Proizvedeno u Vjetnamu

**Issue Date** / Data publikacji / Datum vydání / Kiadás dátuma / Dátum vydania / Izdano / Datum izdavanja: 2023-12-15

**<https://www.omron-healthcare.com/>**